

Plus

Social network per promuovere
attività di volontariato

Flavia Quagliari

SAAD Scuola di Ateneo
Architettura e Design "E.Vittoria"

Dossier di ricerca

Università degli studi di Camerino
SAAD Scuola di Ateneo Architettura e Design “E.Vittoria”
A.A. 2019/2020
Corso di Laurea in Disegno Industriale ed Ambientale
Relatore Nicolò Sardo
Progetto di tesi di laurea di Flavia Quagliari

Progetto di tesi di
Flavia Quagliari

Plus

Social network per promuovere
attività di volontariato

SAAD Scuola di Ateneo
Architettura e Design "E.Vittoria"

Indice

Introduzione volontariato	7
Volontariato in Italia	8
Dati sul volontariato	14
Social network	21
Casi studio	28
Obiettivi e target	50
Logotipo	53
Applicazione smartphone	62
Login	63
Registrazione	65
Home	74
Calendario	83
Cerca	89
Notifiche	103

Profilo	105
Web app	129
Manifesti	144
Bibliografia e sitografia	148



volontariato

/vo·lon·ta·rià·to/

Prestazione volontaria e gratuita della propria opera, e dei mezzi di cui si dispone, a favore di categorie di persone che hanno gravi necessità e assoluto e urgente bisogno di aiuto e di assistenza, esplicita per far fronte a emergenze occasionali oppure come servizio continuo.

lat. VOLUNTARIUS da VOLUNTAS.

Conforme alla volontà, cioè che procede da un interno impulso, accompagnato da una perfetta cognizione di causa.

Fonte: vocabolario Treccani

Fonte: dizionario etimologico

Volontariato in Italia

La fine degli anni Settanta segna il declino di un modello prevalentemente filantropico dell'assistenza e **vede il diffondersi** di un **volontariato** che, attraverso progressive puntualizzazioni, diventerà vero e proprio soggetto politico, **ricosciuto anche dalla successiva produzione legislativa**. È in questi anni che si diffonde la consapevolezza che, per tutelare deboli e bisognosi, non bastano azioni di carità e benevolenza, ma necessitano interventi di affermazione dei diritti e dei doveri di tutti i cittadini.

Le attività di solidarietà trovano un **nuovo spazio** grazie agli **articoli 2 e 3** della Costituzione, che stabiliscono l'assegnazione originaria della funzione della solidarietà alla comunità, mentre affidano alla pubblica amministrazione l'organizzazione del modo di assolvere a tale funzione.

Fonte: www.socialnews.it

Art. 2

La Repubblica riconosce e garantisce i diritti inviolabili dell'uomo, sia come singolo sia nelle formazioni sociali ove si svolge la sua personalità, e richiede l'adempimento dei doveri inderogabili di solidarietà politica, economica e sociale.

Art. 3

Tutti i cittadini hanno pari dignità sociale e sono eguali davanti alla legge, senza distinzione di sesso, di razza, di lingua, di religione, di opinioni politiche, di condizioni personali e sociali.

É compito della Repubblica rimuovere gli ostacoli di ordine economico e sociale, che, limitando di fatto la libertà e l'eguaglianza dei cittadini, impediscono il pieno sviluppo della persona umana e l'effettiva partecipazione di tutti i lavoratori all'organizzazione politica, economica e sociale del Paese.

Le organizzazioni che, pur operando con le amministrazioni pubbliche, ricevendo fondi e svolgendo servizi a pagamento per clientele private, non obbediscono alle logiche regolanti il funzionamento delle burocrazie pubbliche e delle imprese private, sono inserite nel complesso Terzo Settore che comprende diverse organizzazioni eterogenee.

Donati nel 1996 ha indicato che le Organizzazioni di Terzo Settore possono essere di quattro tipi:

il volontariato organizzato,
la cooperazione sociale,
l'associazionismo pro-sociale o sociale,
le fondazioni pro-sociali o utilità sociale.

il volontariato organizzato,
la cooperazione sociale,
l'associazionismo pro-sociale o sociale,
le fondazioni pro-sociali o utilità sociale.

Il **volontariato organizzato**, regolato sul piano normativo dalla legge 266 del 1991, è definito come **attività spontanea, personale e gratuita**.

Nel corso degli anni si è realizzata maggiore professionalità e responsabilizzazione, la Carta dei Valori del volontariato precisa che i volontari devono svolgere la loro opera:

“con competenza, responsabilità, valorizzazione del lavoro di équipe e accettazione della verifica costante del proprio operato. Essi devono garantire, nei limiti della propria disponibilità, continuità di impegno e sono tenuti a portare a compimento le azioni intraprese”.

Le **Cooperative sociali**, disciplinate dalla legge quadro 381 del 1991, hanno maggiore **valenza imprenditoriale** con capacità di realizzare **iniziative economiche** e **creare occupazione** e vengono distinte in tipo

A per erogare servizi socio-assistenziali ed educativi e in tipo

B con obiettivo di inserire nel lavoro persone svantaggiate.

Le **Associazioni sociali** accomunano gli individui che svolgono **diverse attività**: educazione, tempo libero, sport, ecologia, protezione civile, difesa consumatori, promozione della salute, emigrazione, immigrazione, disciplinate dalla Legge numero 383 del 2000.

Le **Fondazioni sociali**, regolate dagli articoli 12-13 del codice civile, sono dirette al soddisfacimento di interessi di pubblica utilità e non è consentita la distribuzione degli utili tra i membri.

Dati sul volontariato



Delle **60.600.000** persone che vivono in
Italia il

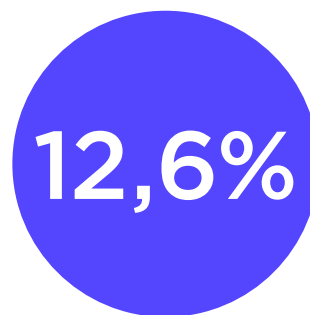

svolge attività di volontariato
per un totale di **6,63** milioni di volontari

Fonte: dati istat 2017

Distribuzione territoriale del volontariato



Fonte: dati istat 2017



45%
dei volontari è di
sesso femminile



55%
dei volontari è di
sesso maschile



20,4 h
impegno
settimanale
medio



28,7 mln
impegno in ore
al mese

età media volontari

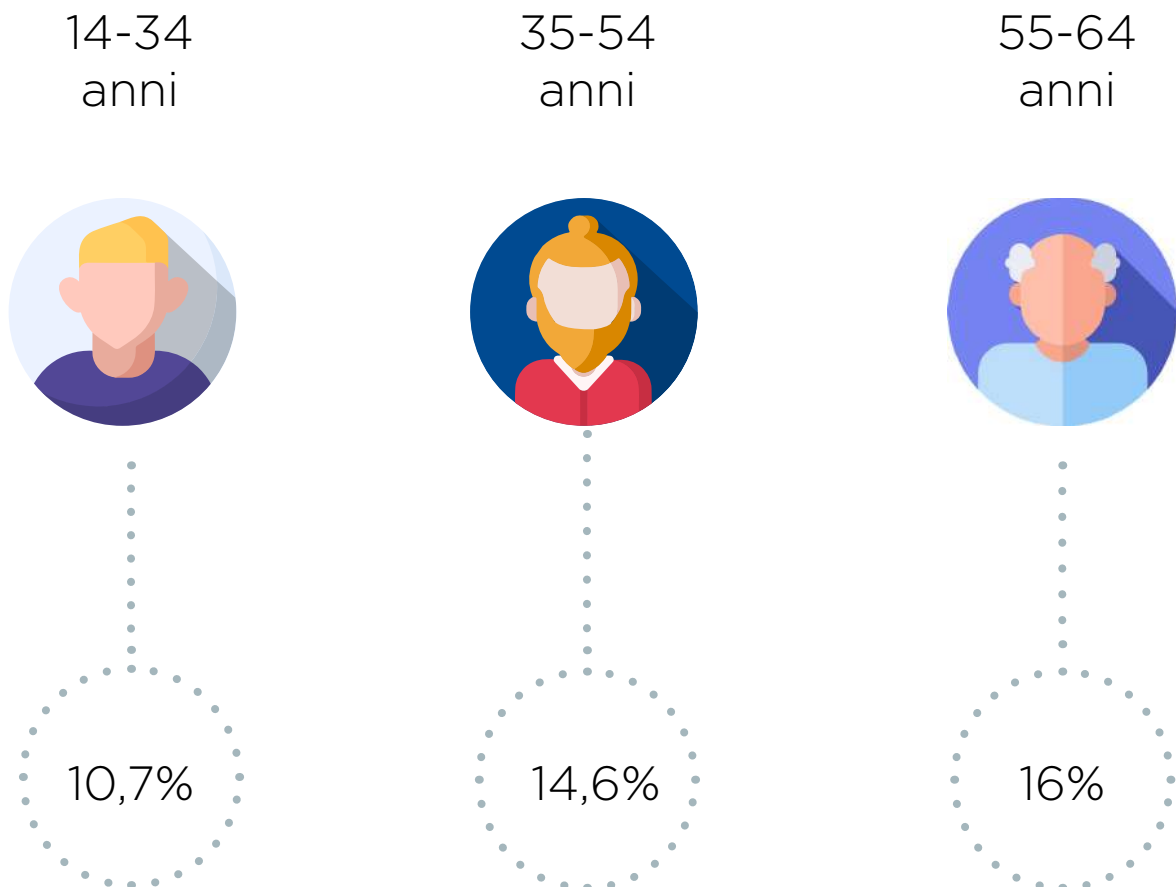

Fonte: dati istat 2017

Le 5 regioni italiane con più organizzazioni di volontariato

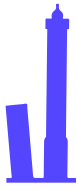

Emilia
Romagna



Toscana



Lazio

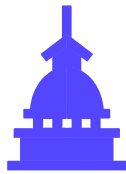

Piemonte



Lombardia



istituzioni non profit attive in
Italia sono **350.492**

Fonte: dati istat 2017

Le maggiori occupazioni delle organizzazioni di volontariato

donne,
anziani
e minori

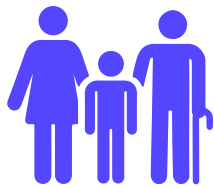

30%

disabili
e malati



18%

profughi e
migranti



5,7%

Fonte: dati istat 2017



Social network

Con l'espressione social network si identifica un servizio informatico on line che permette la realizzazione di reti sociali virtuali. Si tratta di siti internet o tecnologie che consentono agli utenti di condividere contenuti testuali, immagini, video e audio e di interagire tra loro.

Il social networking costituisce oggi una delle forme più evolute di comunicazione on line e, anche se è pressoché impossibile fornire un numero complessivo, gli utenti sono in costante crescita.



sixdegrees 1996

Nato nel 1996 dalla mente di Andrew Weinreich e lanciato l'anno successivo, venne chiamato così in seguito alla teoria dei sei gradi di separazione secondo la quale ogni individuo è collegato a qualunque altra persona attraverso una catena di conoscenze composta da un massimo di 5 intermediari.



LinkedIn 2002

LinkedIn è una rete sociale pensata per i professionisti. Il suo scopo fu quello di interconnettere quei profili che richiedevano e offrivano, appunto, una professionalità. Tramite il proprio profilo è possibile rendere pubbliche le proprie skills al fine di proporsi o di essere rintracciato più facilmente dalle aziende che ricercano quel tipo candidato.



Myspace 2003

Myspace è stato il primo vero social ad essere riconosciuto a livello mondiale. Si tratta di un sito che offre la possibilità di creare un proprio profilo personale e consente di connettersi ad una rete sociale fatta di altri profili personali, blog, musica, gruppi musicali.



Facebook 2004

Nel febbraio del 2004 Mark Zuckerberg lancia Facebook. Facebook è stato soggetto a svariate modifiche negli anni, ma rimane la formula principale che prevede un profilo utente che può connettersi ad altri profili o pagine. Importante anche la funzione “Mi piace” caratterizzata dal pollice in su, segno distintivo del social creato da Zuckerberg.



Youtube 2005

Youtube è una piattaforma di video sharing, cioè di condivisione e di visualizzazione di video. Youtube partiva con una impostazione abbastanza semplice infatti, dopo essersi iscritti al sito, si aveva accesso alla propria dashboard da cui era possibile caricare i video. Ad oggi Youtube è può essere considerato un social network in quanto è basato sulla condivisione pura attraverso il suo canale principale, cioè i video.

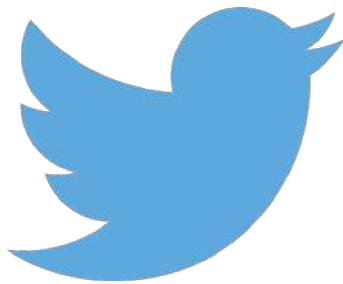

Twitter 2006

Twitter è un servizio di notizie e microblogging fornito dalla società Twitter, Inc. con sede a San Francisco. La rete consente di postare brevi messaggi di testo di breve lunghezza, con un massimo di 280 caratteri, chiamati tweet, che vengono visualizzati nella pagina principale dell'utente.



Instagram 2010

Lanciata nel 2010 permette di scattare foto tramite il cellulare e applicare dei filtri. Le foto poi andranno nella propria bacheca. Instagram riscosse molto successo proprio per questa sua particolarità, infatti grazie ai filtri era possibile rendere più accattivanti le foto.



Tik Tok 2016

Attraverso l'app, gli utenti possono creare brevi clip musicali di durata variabile ed eventualmente modificare la velocità di riproduzione, aggiungere filtri ed effetti particolari ai loro video.

- per passare il tempo libero
- per sapere cosa fanno gli amici
- rimanere aggiornati con le novità e gli eventi
- perchè molti amici ne fanno parte

- per trovare contenuti divertenti
- per socializzare con altre persone
- per condividere foto o video con gli altri

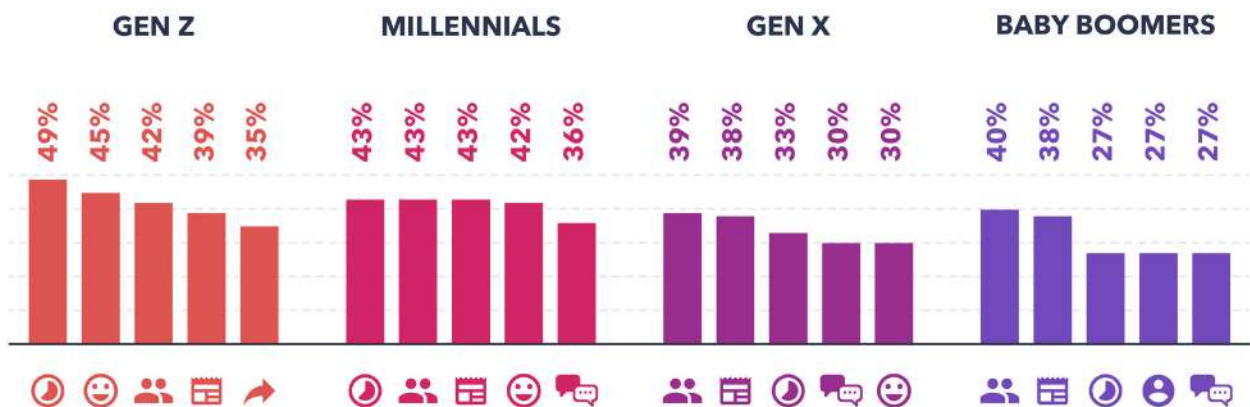

Generazione Z la generazione di coloro che sono nati tra il 1996 e il 1996 e il 2010.

Generazione X la generazione di coloro che sono nati tra il 1965 e il 1980.

Millennials la generazione di coloro che sono nati tra 1981 e il 1996.

Baby boomer la generazione di coloro che sono nati tra il 1946 e il 1964.

Fonte: ricerca globalwebindex 2017

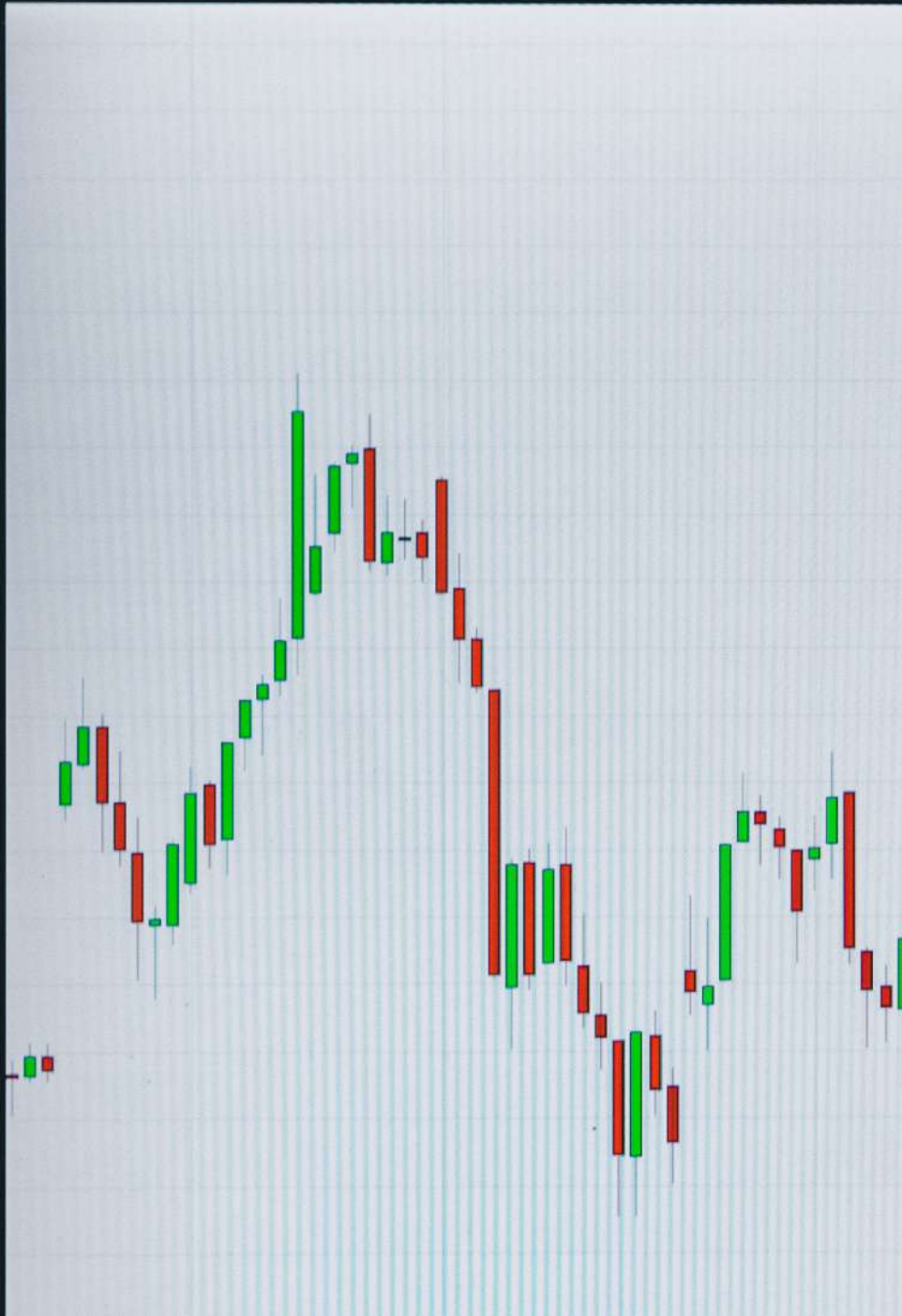

Casi studio



Sul territorio nazionale

Una piattaforma per l'accesso a esperienze di cittadinanza attiva che mette in contatto i potenziali volontari con le associazioni e, soprattutto, con i progetti per la comunità. Nata come iniziativa sperimentale di innovazione sociale a Milano e provincia oggi Volontari per un Giorno è una realtà presente su tutto il territorio nazionale, in continua crescita. Volontari per un Giorno è la prima piattaforma che riunisce insieme associazioni, enti pubblici, imprese, e potenziali volontari, siano essi cittadini o dipendenti e collaboratori di un'organizzazione.

anno di fondazione:

2011

Sede:

Milano

tipologie di volontariato:

sociale

durata medi progetti:

1/5 ore

location progetti:

diffusione delle iniziative a livello locale

<http://www.volontariperungiorno.it/>

schermate web

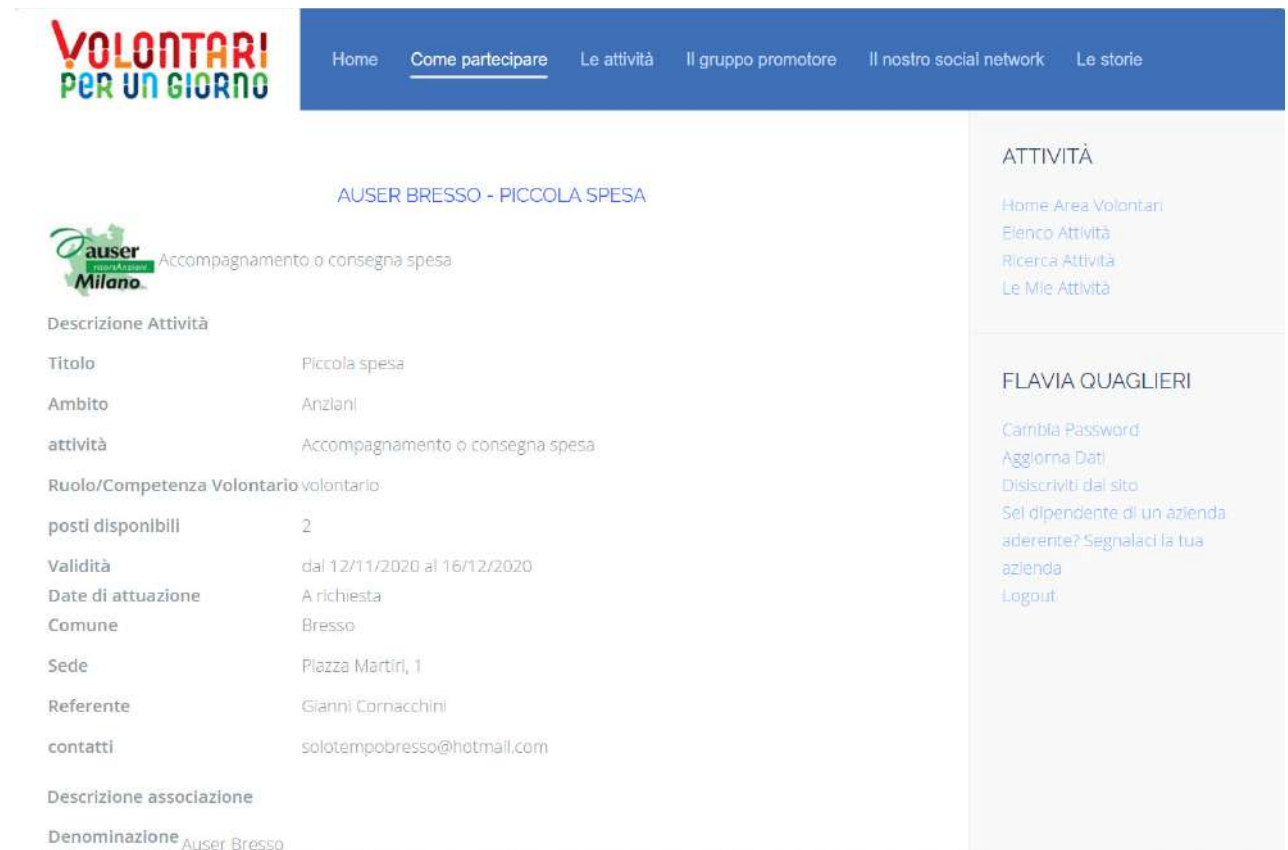



Sul territorio nazionale

Da questa pagina puoi prendere visione dei servizi che in Italia offrono informazioni ai giovani sulle tematiche relative alla mobilità educativa transnazionale e nell'ambito di formazione, lavoro, tempo libero, vita sociale in generale.

Puoi ricercare specificatamente gli indirizzi dei Punti Locali Eurodesk attivi sul territorio (specializzati nei servizi di informazione e orientamento sui temi europei) e gli indirizzi degli uffici dedicati all'informazione giovanile (Informagiovani e altri) e che hanno segnalato il proprio servizio all'interno del Portale.

anno di fondazione:

lancio versione attuale 2016

Sede:

Cagliari

tipologie di volontariato:

sociale

durata medi progetti:

1/3 mesi

location progetti:

mobilità promosse a livello europeo.

<https://www.portaledeigiovani.it/>

IL PORTALE DEI GIOVANI

Erasmus+ eurodesk il punto di incontro dei giovani con l'Europa

Seguici su Facebook!

Cerca

L'INFORMAZIONE PER I GIOVANI SULLE OPPORTUNITÀ DI MOBILITÀ PER L'APPRENDIMENTO

Tutto ciò che ti serve sapere per studiare, lavorare e fare volontariato all'estero

studiare lavorare volontariato erasmus+ viaggiare partecipare

VOLONTARIATO

Progetti di volontariato internazionale per giovani... e non solo!

Home VOLONTARIATO

OPPORTUNITÀ GUIDA

- Volontariato
 - Servizio Volontario europeo
 - Corpo europeo di Solidarietà
 - Campi di Volontariato
 - Volontariato Internazionale
 - Servizio Civile Nazionale

16-05-2020 Volontariato con bambini svantaggiati in Turchia: ESC

12-05-2020 Progetto di Volontariato con ESC a Lipsia, in Germania!

07-05-2020 9 mesi di volontariato in Spagna con un progetto ESC

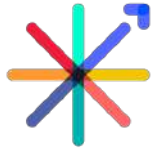

Italia non profit

La guida al Terzo Settore

Sul territorio nazionale

Vogliamo rivoluzionare l'approccio alla filantropia in Italia, attraverso l'accessibilità alle informazioni relative alle organizzazioni e al Settore.

Siamo convinti che incoraggiare le persone a capire e ad informarsi sui Dati e sulle Storie degli enti, possa aumentare il valore delle donazioni, producendo importanti esternalità positive per la collettività.

anno di fondazione:

2017

Sede:

Milano

tipologie di volontariato:

Ambiente e animali
Arte e cultura
Assistenza sociale e socio-sanitaria
Cooperazione internazionale
Filantropia e promozione del volontariato
Ricerca, istruzione e formazione
Salute
Sport, ricreazione e tempo libero
Tutela dei diritti e promozione della cittadinanza
Religione ed Esercizio di culto
Protezione civile e Emergenza

durata medi progetti:

/

location progetti:

mondiale

<https://italianonprofit.it/>

schermate web

Italia non profit

ENTI NON PROFIT FILANTROPIA ISTITUZIONALE RISORSE E STRUMENTI

ACCEDI ISCRIVITI

Il luogo dove **scegliere** quello che conta per te

Cerca un ente non profit, una causa, un servizio CERCA

EMERGENZA CORONAVIRUS

La solidarietà è contagiosa più del virus.

Scopri tutte le iniziative di sostegno.

Per i Cittadini e Privati: Per il Terzo Settore:

Cooperazione internazionale e Economia solidale

Amref - Amref Health Africa Onlus

DESCRIZIONE
Organizzazione senza fini di lucro ed indipendente, che promuove il diritto alla salute delle popolazioni svantaggiate, in Africa come in Italia

ANNO DI NASCITA
1988

L'ENTE OPERA A LIVELLO
Internazionale

BENEFICIARI
Neonati (0-1) Bambini (2-10) Adolescenti (11-17) Giovani (18-30)

COSA PUOI FARE TU CON L'ENTE
Quali opportunità sono attive:

PROFONDITÀ DEI DATI
forniti dall'ente e verificati da Italia non profit

5X1000

PARZIALE BASE COMPLETO STORICO



Sul territorio nazionale

Il CSV Lazio è nato il primo gennaio 2019, dalla fusione di CESV e SPES, da vent'anni presenti sul territorio regionale.

I CSV possono quindi svolgere attività riconducibili alle queste tipologie di servizi:

servizi di promozione, orientamento e animazione territoriale.

servizi di formazione.

servizi di consulenza, assistenza qualificata ed accompagnamento;

servizi di informazione e comunicazione;

servizi di ricerca e documentazione;

servizi di supporto tecnico-logistico, finalizzati a facilitare o promuovere l'operatività dei volontari.

anno di fondazione:

2019

Sede:

Roma

tipologie di volontariato:

sociale, ambientale

durata medi progetti:

1/5 ore

location progetti:

diffusione delle iniziative a livello locale

<http://www.volontariato.lazio.it/>

schermate web

CSV LAZIO
Centro di Servizio per il Volontariato

volontariato.lazio.it
CSV Lazio - Centro di Servizio per il Volontariato

Alto Trova Mappa Vai

Fai il tuo sito con noi Home | Indietro

Realizziamo insieme il sito internet della tua associazione di volontariato

Se la tua associazione di volontariato non è ancora presente sulla rete ma desidera avere una finestra sul web **realizza gratuitamente il tuo sito associativo** con noi. I Centri di Servizio hanno infatti messo a punto un servizio dedicato alle **organizzazioni iscritte al Registro Regionale del Lazio**, soprattutto per rispondere alle esigenze di realtà piccole e medio-piccole. Per farti un'idea, visita qualcuno dei siti elencati in questa pagina e poi chiamaci allo **06.44702178** o allo **06.491340** o manda una mail ad **info@csvlazio.org**.

- Presentazione
- SITI ASSOCIAZIONI
 - Ultimi realizzati
 - Elenco completo

Essere on line può essere utile, progettiamo insieme come farlo nella giusta maniera.

PILLOLE DI VOLONTARIATO

HOME » PILLOLE DI VOLONTARIATO

Curiosità, eventi, novità e ricerche dal mondo del volontariato. Vi raccontiamo un pó del nostro mondo attraverso brevi news ed articoli interessanti per chi vuole diventare un volontario



ROMA COLLI PORTUENSI. CASA RONALD MC DONALD PALIDORO CERCA VOLONTARI PER IL PERIODO NATALIZIO

Casa Ronald Mc Donald Palidoro sta organizzando una iniziativa di raccolta fondi per il



ROMA OSTIENSE. ARPJ TETTO CERCA UN VOLONTARIO RESIDENTE

Arpietto onlus un'organizzazione di volontariato che dal 1953 opera a Roma nel quartiere Ostiense/San



CSV LAZIO: ANCHE AD AGOSTO IL SERVIZIO DI TROVAVOLONTARIATO PROSEGUE, MA CON MODALITÀ RIDOTTA

L'emergenza sanitaria nei mesi precedenti ha richiesto un adattamento del servizio Trovavolontariato ai nuovi



BUONA PASQUA A TUTTI, DAL TROVAVOLONTARIATO E CSV LAZIO

A chi rimane in casa e a chi esce ad aiutare; a chi una



In Europa

Il nuovo Corpo Europeo di Solidarietà (ESC abbreviato in inglese), prima SVE, è un'esperienza di volontariato internazionale di lungo periodo all'estero. Consente ai giovani dai 17 ai 30 anni di vivere fino a 12 mesi all'estero prestando la propria opera in un'organizzazione no-profit.

anno di fondazione:

1998

Sede:

/

tipologie di volontariato:

ambiente, arte e cultura, bambini, economia solidale, media e comunicazione

durata medi progetti:

2/12 mesi

location progetti:

mobilità promosse a livello europeo.

<https://serviziovolontarioeuropeo.it/>

schermate web

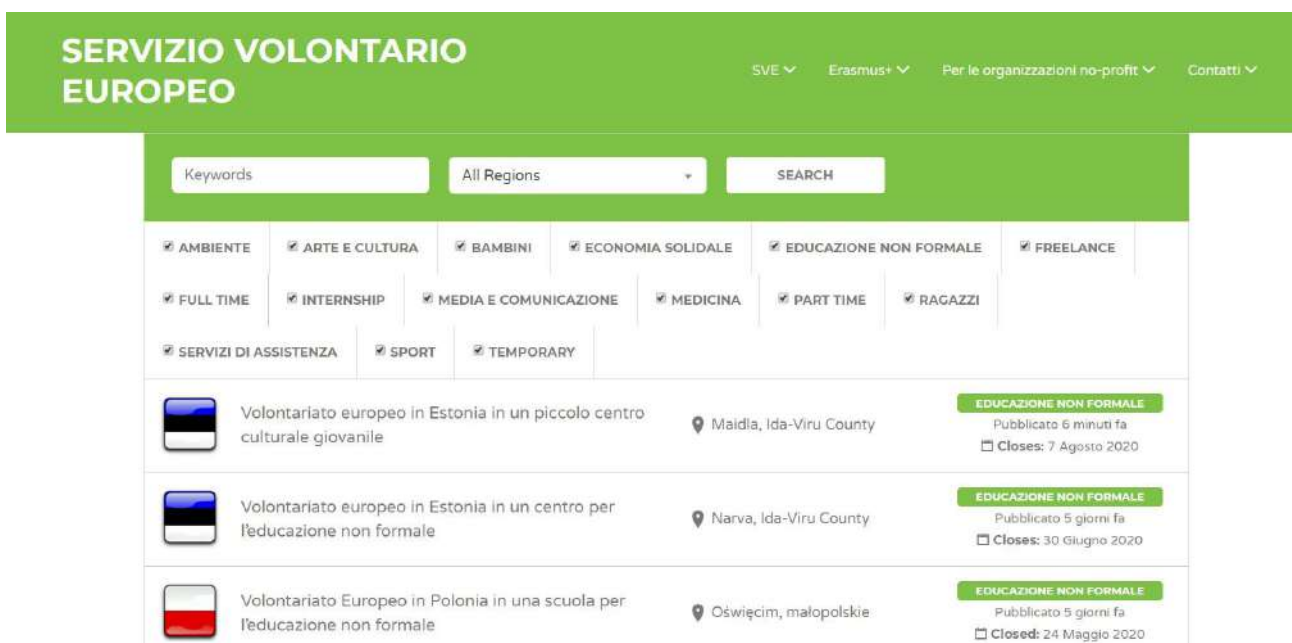



Projects Abroad ha trascorso oltre 25 anni aiutando volontari e stagisti a realizzare il loro potenziale e rendere il mondo un posto migliore.

I nostri progetti hanno un impatto positivo nella vita dei volontari e degli stagisti che partono con noi, così come nelle comunità in cui operiamo. Pianifichiamo, monitoriamo e valutiamo tutti i nostri progetti in stretta collaborazione con le comunità locali, conducendo periodicamente rigorose valutazioni d'impatto. Ciò significa che i volontari possono veramente dare il loro contributo, imparare e fare esperienza.

anno di fondazione:

1990

Sedi:

Africa, Asia, Europa, Sud Pacifico,
America Latina e Caraibi.

tipologie di volontariato:

infanzia, conservazione, costruzione,
insegnamento e coaching sportivo.

durata medi progetti:

2/12 mesi

location progetti :

mobilità promosse a livello mondiale.

<https://www.projects-abroad.it/>

schermate web



In sintesi



- ▶ Work at the Taricaya Ecological Reserve and live at a camp in the heart of the jungle.
- ▶ Count wild animals in the rainforest and record their numbers for scientists, and help care for animals at our rehabilitation centre.
- ▶ Get off the beaten track and build trails in the jungle so conservationists and volunteers can venture further.

 **Date di Inizio:** Date fisse durante le vacanze scolastiche **Controlla le date**

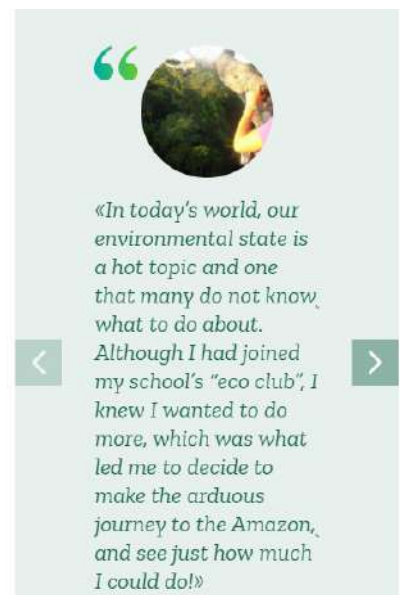



In Europa e nel mondo

Ci concentriamo sulla fornitura di esperienze di viaggio volontarie a prezzi accessibili che siano responsabili, sicure e di alta qualità. I nostri programmi aumentano la consapevolezza globale e la comprensione culturale attraverso le capacità e le competenze acquisite dai volontari nelle loro comunità ospitanti e attraverso le esperienze e le lezioni che i volontari riportano nei loro paesi e culture.

anno di fondazione:

2007

Sede:

/

tipologie di volontariato:

Assistenza all'infanzia
Insegnamento
Medicina e salute
Fauna selvatica e cura degli animali
Ambiente e conservazione
Supporto ai rifugiati
Sviluppo della comunità
Cura degli anziani

durata medi progetti:

1/12 settimane

location progetti :

mobilità promosse a livello europeo e mondiale.

<https://www.volunteerhq.org>

Vuoi fare la differenza da casa? Clicca qui per vedere i nostri tirocini remoti.

DOVE VORRESTI ANDARE?

COSA TI PIACEREBBE FARE?



VOLONTARIATO ALL'ESTERO CON LA PRINCIPALE ORGANIZZAZIONE DI VIAGGI VOLONTARI AL MONDO

Unisciti a più di 112.000 volontari che fanno davvero la differenza in tutto il mondo con IVHQ. Ci impegniamo a fornire i migliori programmi di volontariato all'estero del mondo in modo da poter offrire un impatto a lungo termine alle comunità che apprezzano il tuo supporto. Con opportunità di volontariato all'estero che vanno dall'insegnamento e il lavoro con i bambini al lavoro di missione medica, alla conservazione e al volontariato naturalistico, offriamo la più vasta gamma al mondo di progetti di volontariato all'estero di fiducia. Scegli tra oltre 50 destinazioni in Africa, Asia, Sud America, America Centrale, Nord America, Europa, Caraibi, Medio Oriente e Pacifico. Supportato da oltre 12 anni di esperienza e servizi di supporto di esperti, saprai di aver preso la decisione giusta di fare volontariato all'estero con IVHQ, anche prima di uscire di casa.

[Applica ora](#)

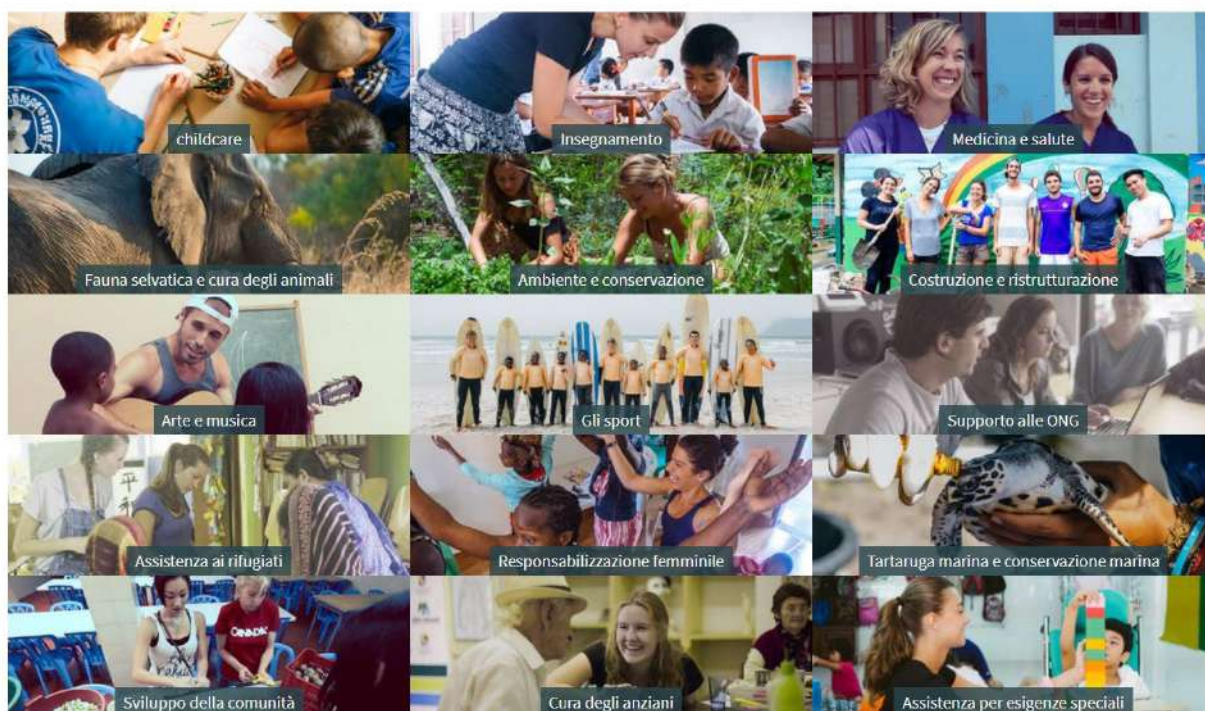



Milano, 1994: nasce EMERGENCY, un'associazione umanitaria fondata per portare aiuto alle vittime civili delle guerre e della povertà.

Da allora siamo intervenuti in 18 Paesi, costruendo ospedali, centri chirurgici, centri di riabilitazione, centri pediatrici, posti di primo soccorso, centri sanitari, ambulatori e poliambulatori, ambulatori mobili, un centro di maternità e un centro cardiocirurgico. Su sollecitazione delle autorità locali e di altre organizzazioni abbiamo anche contribuito alla ristrutturazione e all'equipaggiamento di strutture sanitarie già esistenti.

anno di fondazione:

1994

Sede:

Milano

tipologie di volontariato:

Costruzione di ospedali
Chirurgia di guerra
Medicina e diritti umani
Formazione e lavoro

durata medi progetti:

non specificato

location progetti :

mobilità promosse a mondiale.

<https://www.emergency.it/>

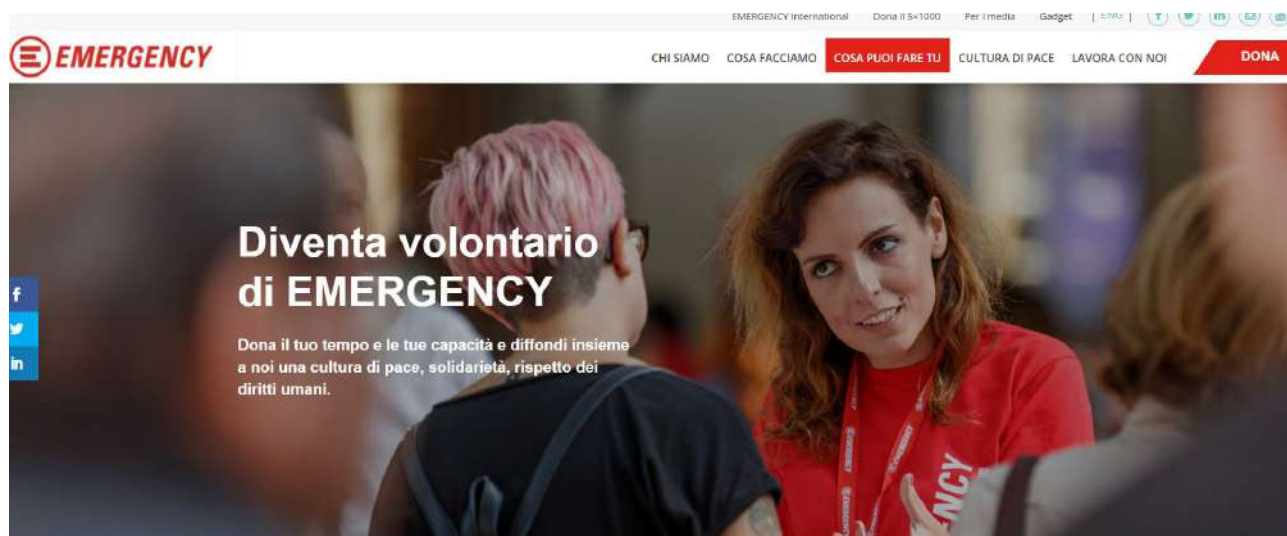

I volontari di EMERGENCY sono il punto di riferimento territoriale per tutte le persone interessate a conoscere, sostenere o partecipare in modo attivo alla vita dell'associazione.



RICERCHE URGENTI

La carenza di profili idonei in determinati ruoli, il previsto avvio di nuovi progetti o l'intervento in contesti di emergenza umanitaria richiedono attività di ricerca e selezione dedicate o in urgenza. Le posizioni richiedono spesso particolari requisiti e, in qualche caso, una disponibilità a breve termine.

Sul territorio nazionale



VolontApp è l'app pensata per ottimizzare l'organizzazione e la gestione delle attività della tua Associazione di Volontariato.

Target

Associazioni di volontariato in particolare:
Misericordie, ANPAS, Croce Rossa Italiana,
Protezione civile, ANVVFV

organizzativo e gestionale
dell'Associazione.

<https://www.volontapp.it/>

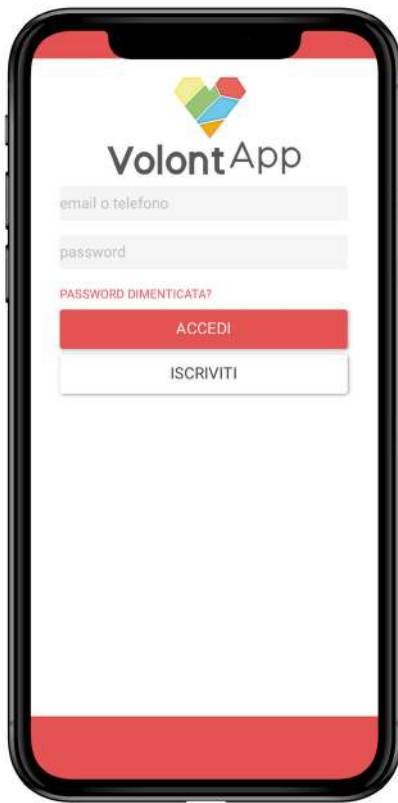

Applicazione
disponibile per
Android, iOS.

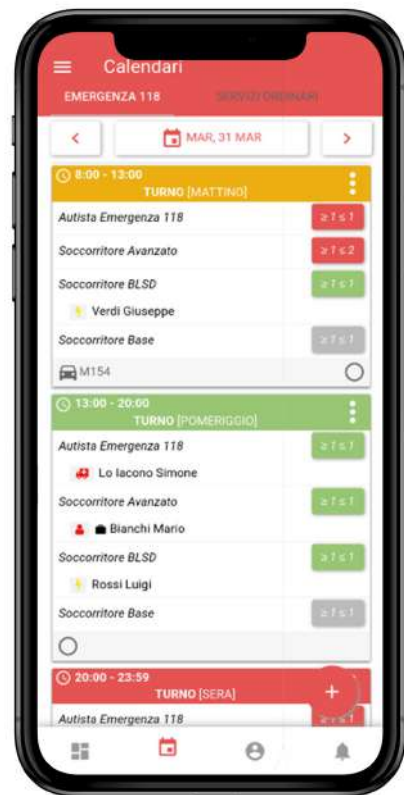
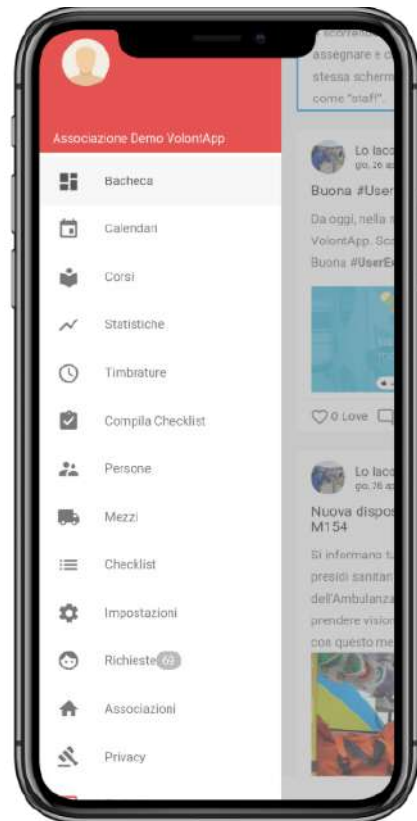

Prenotazione turni
tramite app



Sul territorio nazionale

WeAppHeroes è un'applicazione mobile che articola il potenziale dell'economia collaborativa, della geolocalizzazione e della comunità per aiutare a risolvere i problemi quotidiani attraverso il micro-volontariato e l'altruismo spontaneo.

<https://www.weappheroes.com/>

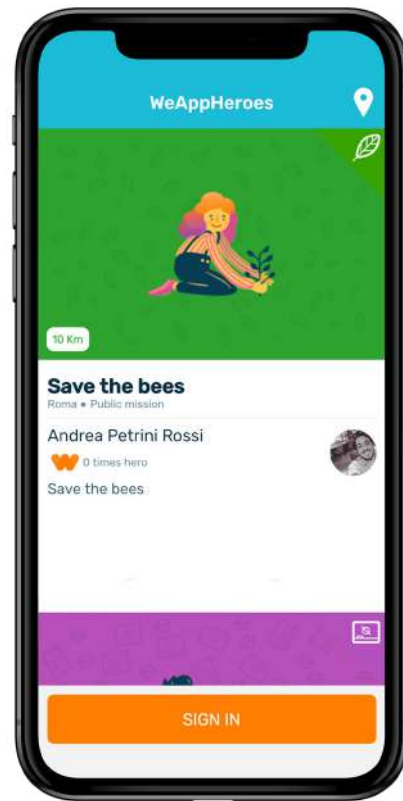

Applicazione
disponibile per
Android, iOS.

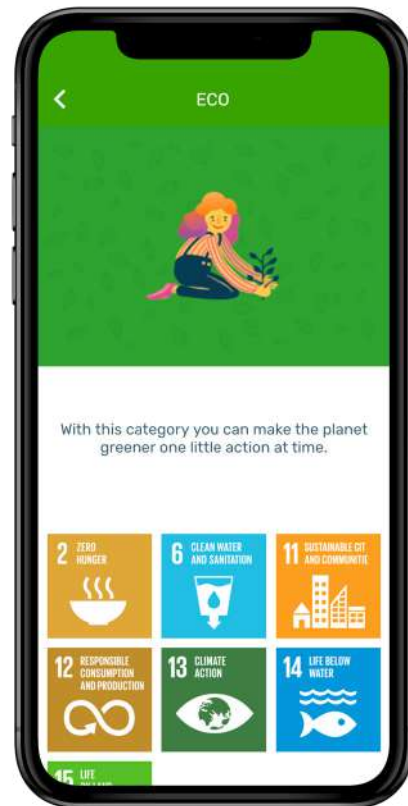



Obiettivi e target

Obiettivi

Il progetto di tesi nasce dalla necessità di creare un collegamento tra volontari e associazioni di volontariato. Il medium che utilizzo è il social network, il social è progettato appositamente per rendere i volontari sempre connessi a tutti gli eventi intorno a loro, o a quelli che più li appassionano; ma anche per aiutare le associazioni ad avere un ricircolo costante di nuovi volontari che prendano parte alle attività proposte.

Tutto ciò tramite lo sviluppo di un'applicazione, disponibile per smartphone e una web app disponibile per computer.

La lingua principale in cui verrà sviluppato sarà l'italiano.

Target

volontari

Il target è molto ampio, non esistono restrizioni di nessun tipo se non quella di possedere un senso forte civico, sarà possibile l'iscrizione alla piattaforma a: volontari di ogni fascia d'età, sesso, credo, orientamento sessuale, scelta politica ed etnia.

Target

associazioni

Il target delle associazioni comprende le associazioni di :

**volontariato organizzato,
cooperazione sociale,
associazionismo pro-sociale
fondazioni pro-sociali.**

che abbiano bisogno di nuovi volontari che aiutino e partecipino alle attività promosse dalle associazioni stesse.

Logotipo

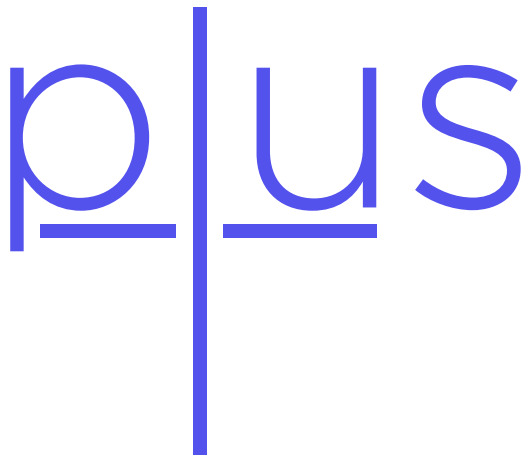

Il termine Plus deriva dalla traduzione del termine “più” in inglese. L’idea a cui mi sono ispirata per la realizzazione del logotipo è stato quello di creare un più utilizzando la linea della lettera “L” e aggiungendo due tratti orizzontali dello stesso spessore, ho scelto di non modificare la spaziatura tra i caratteri. La lunghezza della “L” è formata dalla ripetizione del carattere a cui è aggiunta la dimensione della spaziatura rispetto alla sua perpedicolare. Il logo è a tinta unita e il font utilizzato è Gotham Light.

Varianti:
Colori, negativo,
monocromatico.

p|us

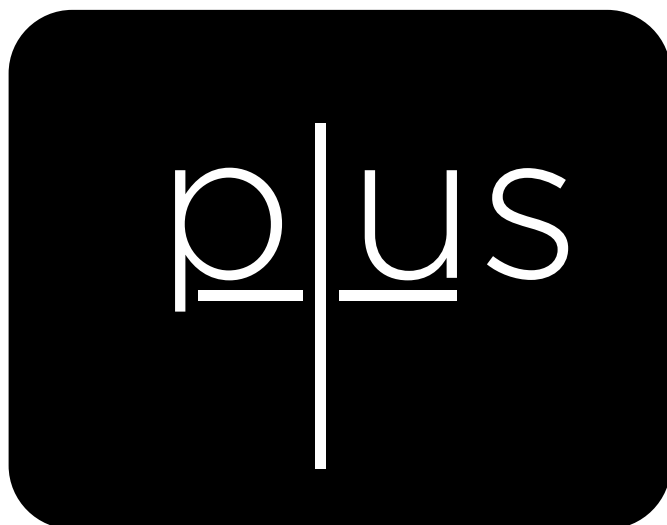

Dimensioni
minime

plus

plus

plus

plus

6 mm | plus
8 mm

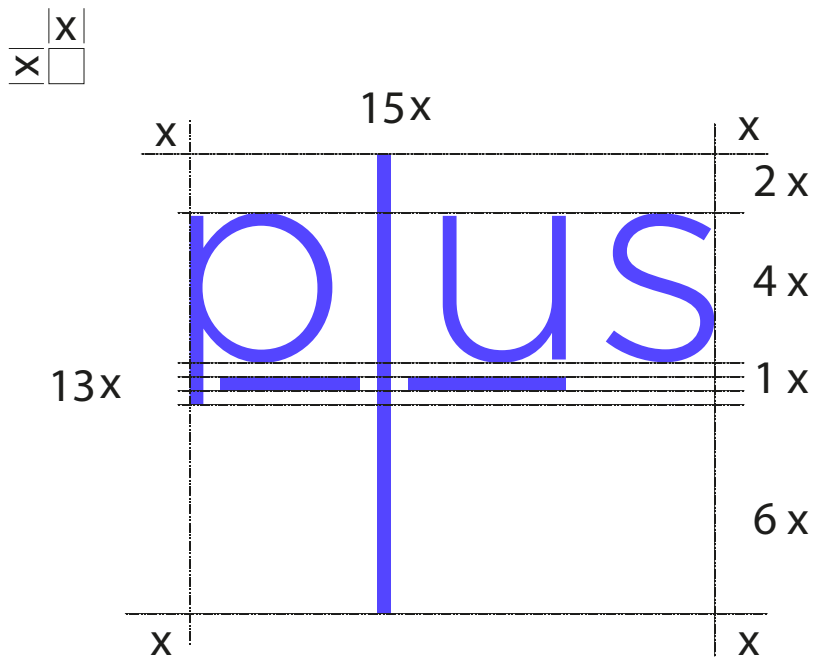

Colore:
Saturated
Sky



#5452ed

PANTONE

2125 C

R 84

G 82

B 237

C 82

M 70

Y 0

K 0

Font:
Gotham Light

abcdefghijklmnopqr
stuvwxyz

ABCDEFGHIJKLMNO
PQRSTUVWXYZ
1234567890
!"-.,&/()?

Font:
Gotham Medium

**abcdefghijklmnopqr
stuvwxyz**

**ABCDEFGHIJKLMNO
PQRSTUVWXYZ
1234567890
!"-.,&/()?**

Font:
Gotham Bold

**abcdefghijklmnopqr
stuvwxyz**

**ABCDEFGHIJKLMNO
PQRSTUVWXYZ
1234567890
!"-.,&/()?**

abcdefghijklmnopqr
stuvwxyz

ABCDEFGHIJKLMNO
PQRSTUVWXYZ
1234567890
!"-.,&/()?

**abcdefghijklmnopqr
stuvwxyz**

**ABCDEFGHIJKLMNO
PQRSTUVWXYZ
1234567890
!"-.,&/()?**

**abcdefghijklmnopqr
stuvwxyz**

**ABCDEFGHIJKLMNO
PQRSTUVWXYZ
1234567890
!"-.,&/()?**

Pittogrammi utilizzati

Home

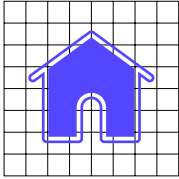

Calendario

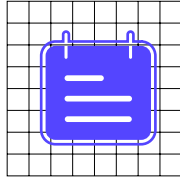

Cerca

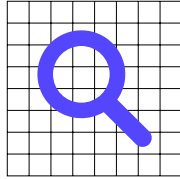

Notifiche

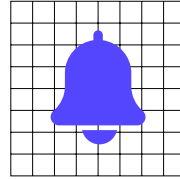

Profilo

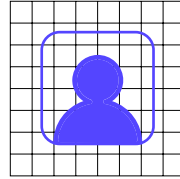

Partecipa

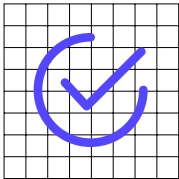

Scopri

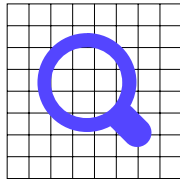

Salva

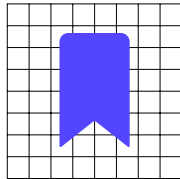

Invita

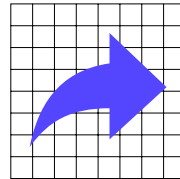

Menù

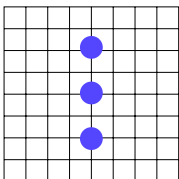

Filtri

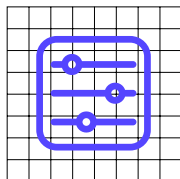

Messaggi

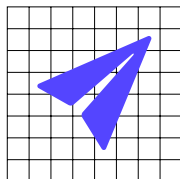

Attività

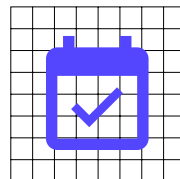

Post

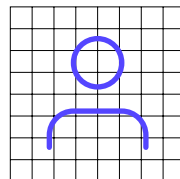



Ambiente e Animali

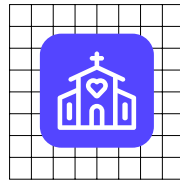

Religione ed Esercizio di culto

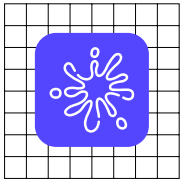

Arte e Cultura

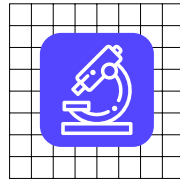

Ricerca, Istruzione e Formazione



Assistenza sociale e Socio-sanitaria

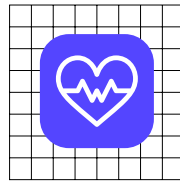

Salute

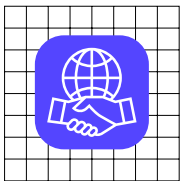

Cooperazione internazionale e Economia solidale

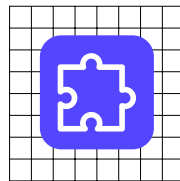

Sport, Ricreazione e Tempo libero



Filantropia e Promozione del volontariato



Tutela dei diritti e Promozione della cittadinanza



Protezione civile e Emergenza

Gabbia di impaginazione

Misure: 1125x2436px

Margini: 26x60px

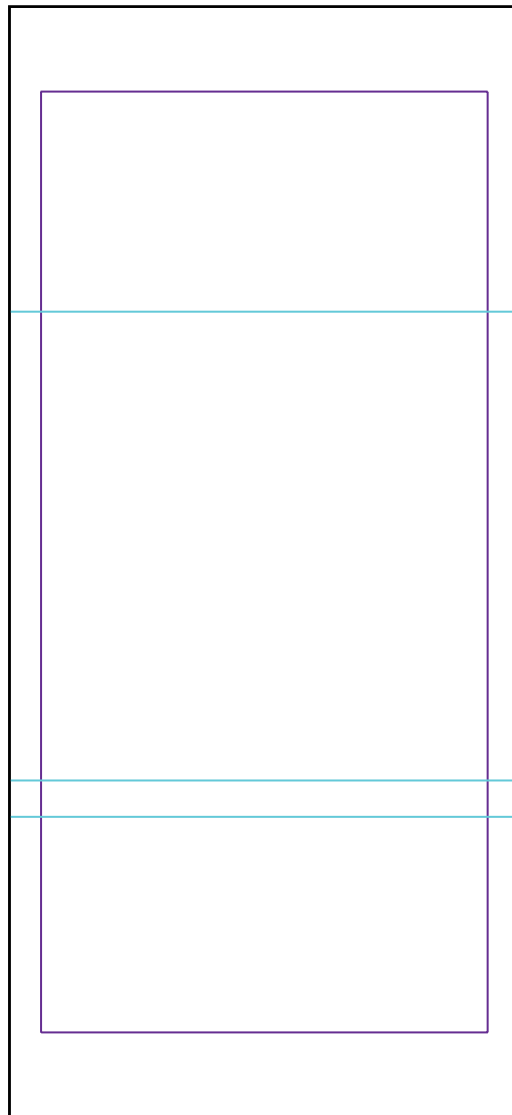

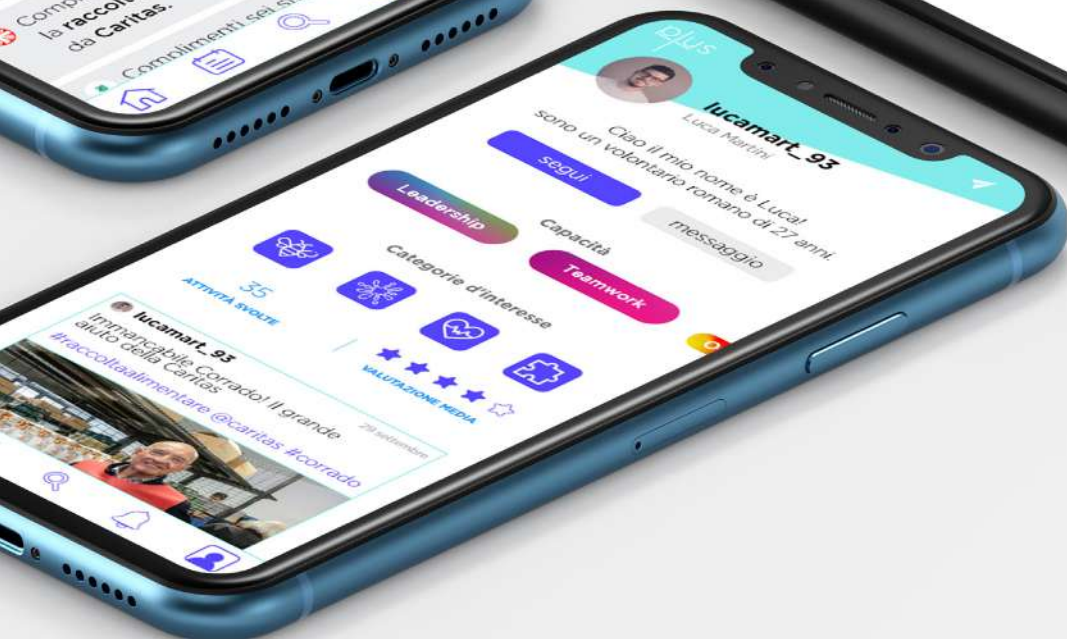
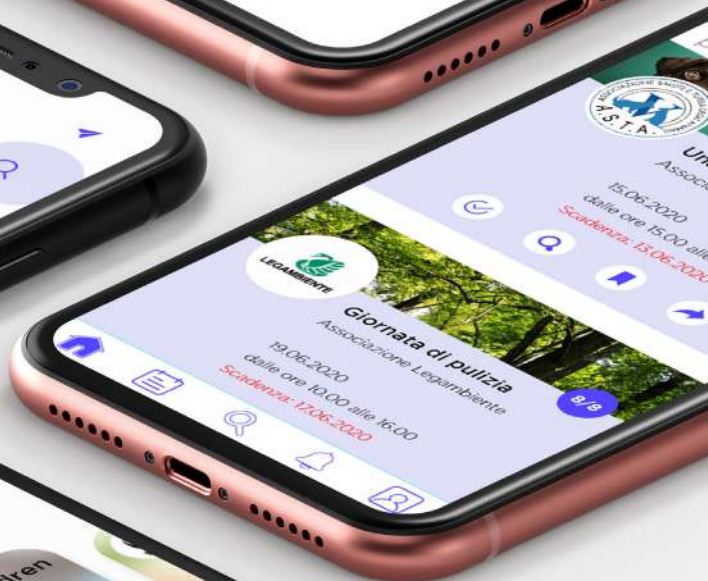

Applicazione smartphone

Login

Dopo aver scaricato l'applicazione, il login sarà la prima schermata che vedrà l'utente. In questa schermata l'utente potrà accedere all'app tramite autenticazione con email e password, tramite il suo account Google + o tramite Facebook. Infine potrà provvedere a registrarsi sulla piattaforma.

The image shows a user interface for a service named 'plus'. At the top, the logo 'plus' is displayed in white on a blue background. Below the logo, there are two input fields: one for 'email' and one for 'password'. The password field has a small icon of an eye with a slash through it, indicating a toggle for visibility. Below these fields is a horizontal separator line. Underneath the line are two buttons for social login: 'LOGIN CON GOOGLE+' and 'LOGIN CON FACEBOOK'. At the bottom of the form, there are two links: 'Registrati' and 'Hai dimenticato la password?'.

email utente

password utente

login con Google +

login con Facebook

registrazione utente

Registrazione

In questa schermata verrà richiesto la tipologia di account che desiderano registrare se quello di un'associazione o quello di un volontario.

Registrazione nuovi utenti

identificazione
tipologia
account

The registration form for 'plus' features a blue header with the logo. Below the header, the text 'Cosa sei?' is displayed. Two rounded buttons are presented: 'ASSOCIAZIONE' (purple) and 'VOLONTARIO' (blue), both enclosed in a dotted-line border. A horizontal separator line follows. Below the separator are two social login buttons: 'LOGIN CON GOOGLE+' (purple) and 'LOGIN CON FACEBOOK' (blue). At the bottom, there is a 'Login' link and a 'Hai dimenticato la password?' link.

Registrazione volontario

In questa schermata i volontari dovranno compilare i vari campi con le loro informazioni personali, per ottenere il loro account, infine avranno la possibilità di collegare gli altri account dei social se lo desiderano.

Registrazione

account volontario

crea un account

Registrati con

 Facebook  Google+

nome cognome aggiungi una foto

data di nascita sesso

Comune/Città CAP

Indirizzo Provincia

Telefono

Biografia

Hai già avuto esperienze di volontariato?

Abilità/competenze

Leadership Problem solving HCCP

Leadership Problem solving HCCP

Comunicazione CPS Empatia

Creatività Proattività Team work

Capacità di adattamento Motivatore



Titolo di studio Professione



Email

Password

Conferma Password

Collega i tuoi account

Creando un account accetti i nostri
Termini di servizio e informativa sulla privacy

Registrati!

Categorie d'interesse

I volontari dovranno decidere le categorie d'interesse, queste definiranno gli eventi che gli verranno sottoposti nella Home.

Benvenuto in plus

prima di iniziare dicci
cosa ti interessa



Ambiente
e Animali



Filantropia e
Promozione del
volontariato



Arte e
Cultura



Sport e
Tempo libero



Salute



Assistenza
sociale



Ricerca,
Istruzione e
Formazione



Religione ed
Esercizio di
culto



Protezione civile
ed Emergenza



Cooperazione
internazionale



Tutela dei diritti

Prosegui

Introduzione

Prima di iniziare a utilizzare l'applicazione ci saranno 4 schermate che introdurranno i volontari all'uso dell'applicazione, mostrando loro le componenti principali dell'app stessa.

Introduzione volontari

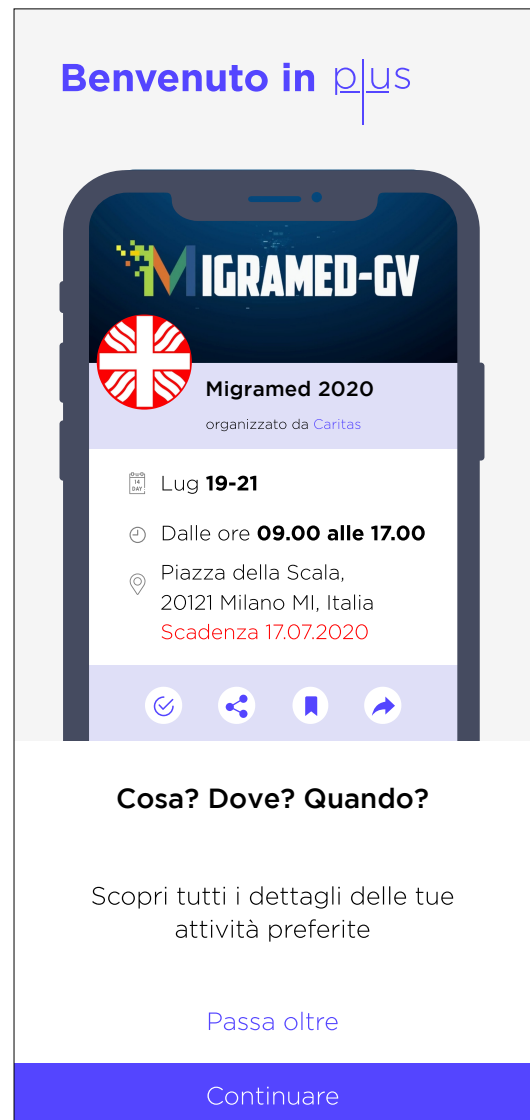
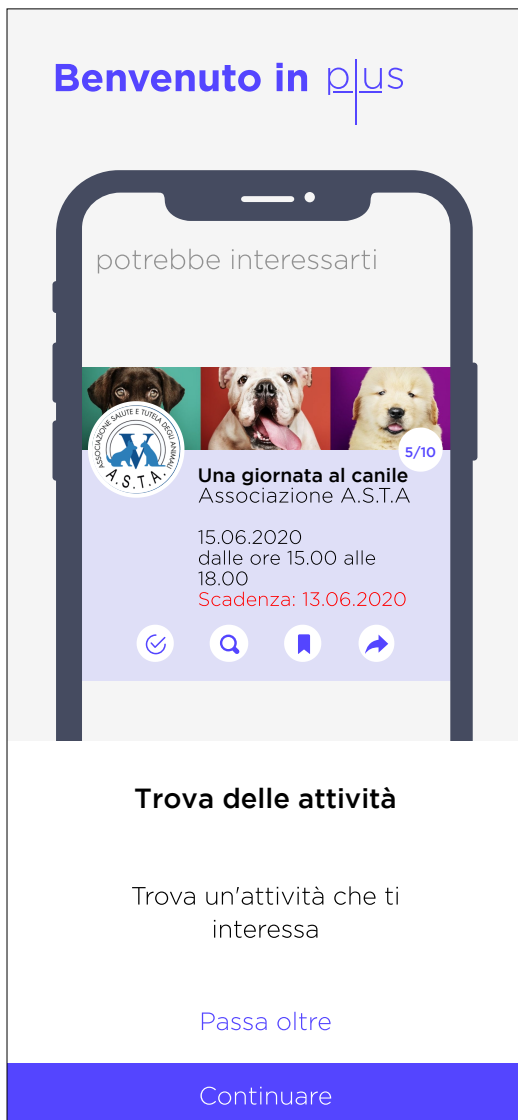

Introduzione volontari

Benvenuto in plus

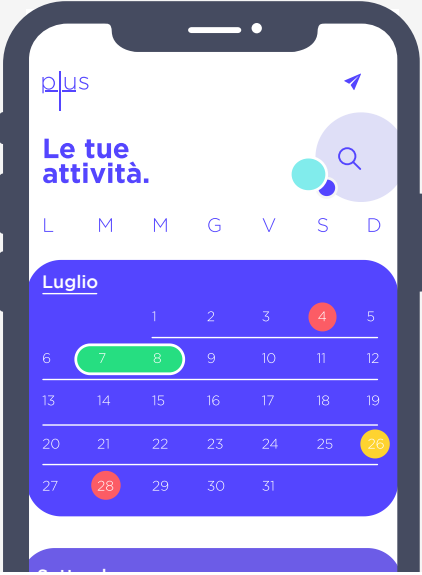

The smartphone screen displays the 'Le tue attività' (Your activities) section. At the top, it says 'Le tue attività.' with a search icon. Below that is a weekly view with days L, M, M, G, V, S, D. A calendar for July is shown with dates 1 through 31. Dates 4, 7, 8, 26, and 28 are highlighted with colored circles. A blue bar at the bottom of the screen contains the text 'Sincronizzati'.

Sincronizzati

Collega il tuo account Google Calendar per non avere tutto sotto controllo

[Passa oltre](#)

Continuare

Benvenuto in plus

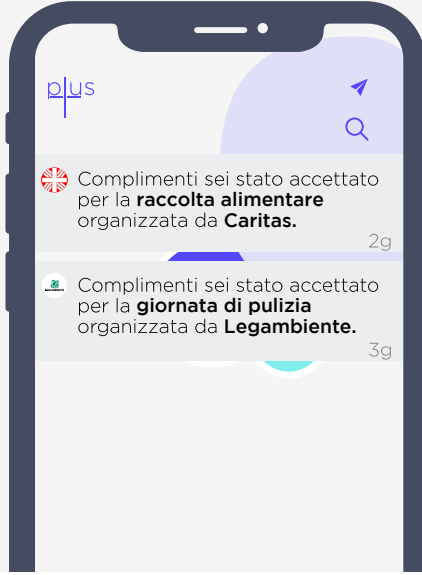

The smartphone screen displays a list of activities. The first activity is 'raccolta alimentare' (food collection) organized by Caritas, with a notification icon and '2g' (2 days) remaining. The second activity is 'giornata di pulizia' (cleaning day) organized by Legambiente, with a notification icon and '3g' (3 days) remaining. A blue bar at the bottom of the screen contains the text 'Non perderti nulla'.

Non perderti nulla

Attiva le notifiche per non perderti mai nulla

[Passa oltre](#)

Continuare

Home

La Home rappresenta il cuore dell'app, in questa schermata il volontario può trovare le attività che più lo interessano e che rispecchiano i suoi interessi. Nella Home si trova un toggle che permette agli utenti di passare dalle loro attività ai post dei volontari che seguono.

composizione interfaccia per volontari

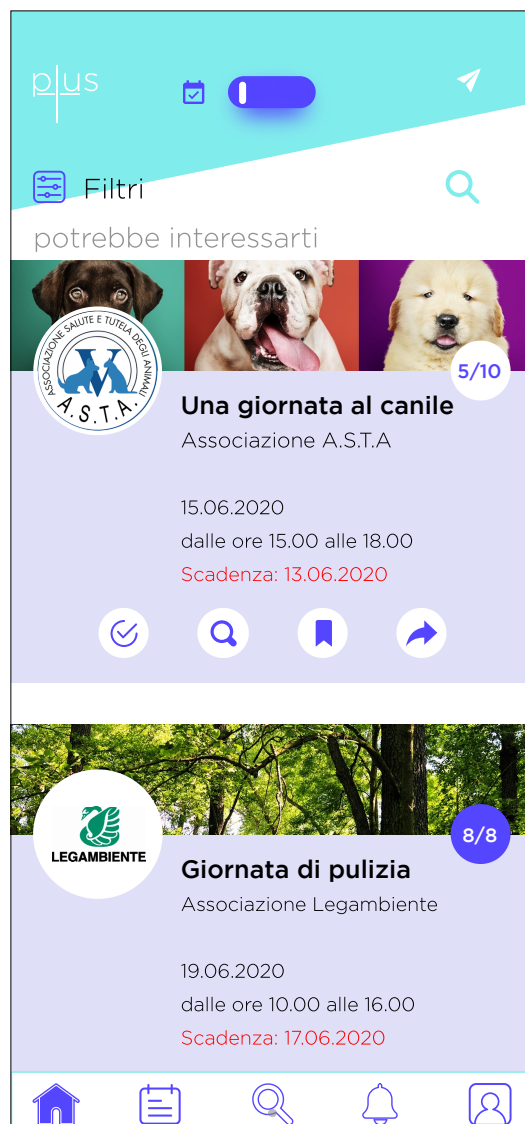

Home attività

toggle attività

logo

filtri

messaggi

cerca

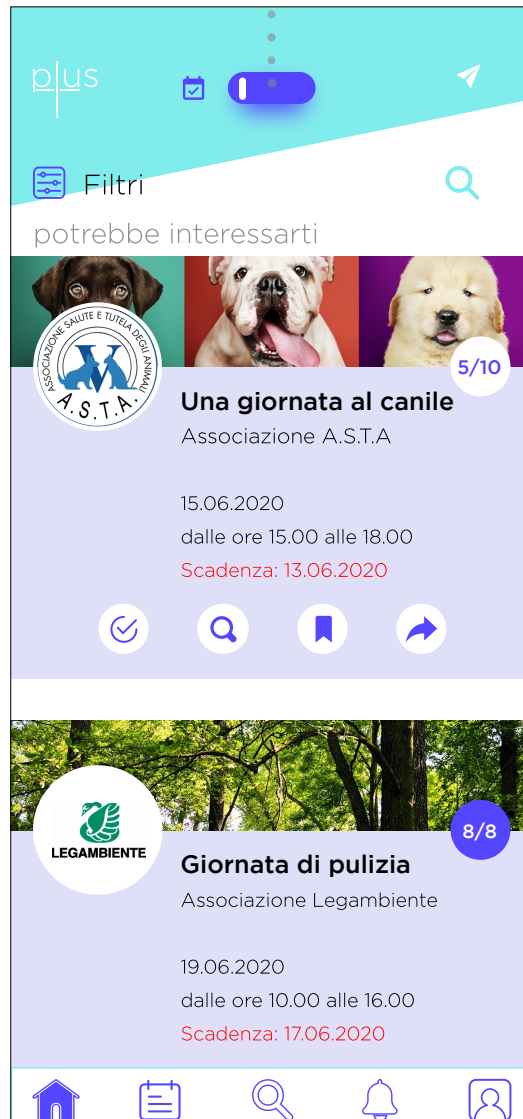

Home utenti

toggle utenti

nome utente

data pubblicazione

mi piace

condividi

commenta

caption



Home filtri

abilità/competenze

categorie
d'interesse
volontario

distanza dell'evento

Status
dell'evento



Dettagli evento

logo associazione

partecipanti
necessari

informazioni
evento

nome evento

The image shows a social media event card for 'Una giornata al canile' (A day at the dog shelter) organized by Associazione A.S.T.A. The card features a header with three photos of dogs: a brown dog, a white dog with its tongue out, and a golden retriever. The A.S.T.A. logo is on the left, and a '5/10' badge is on the right. The event details include the date '15.06.2020', time 'dalle ore 15.00 alle 18.00', and a red 'Scadenza: 13.06.2020' (deadline). At the bottom, there are four icons: a checkmark, a magnifying glass, a bookmark, and a share arrow.

partecipa

invita

scopri

salva

Scopri



informazioni
evento

requisiti
richiesti

tipologia evento



descrizione
evento

Scopri

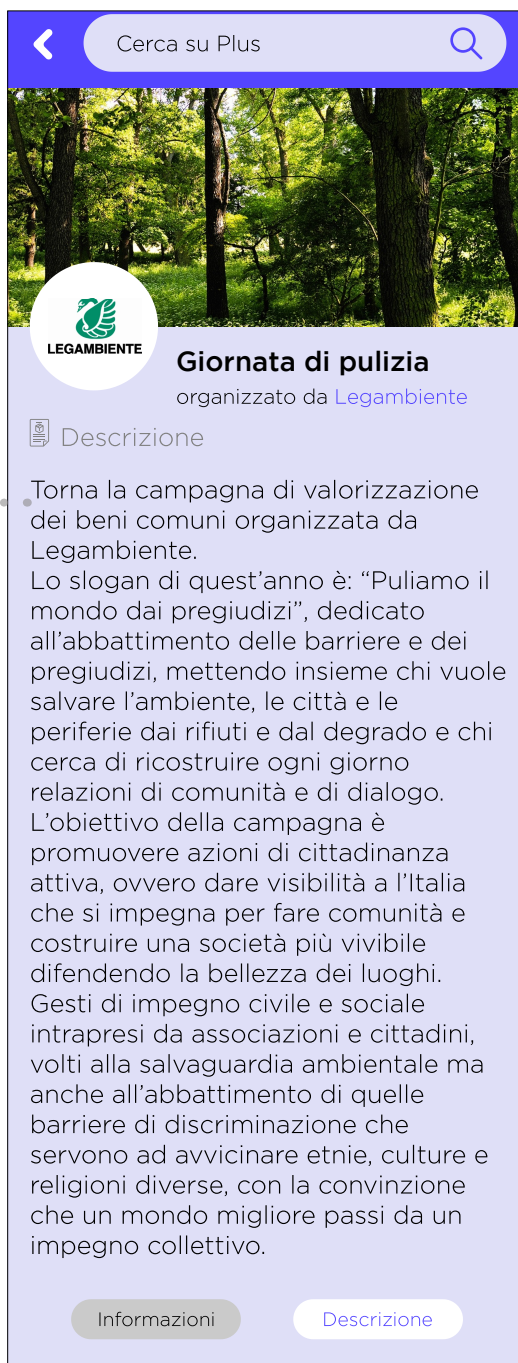
descrizione . . .
estesa evento



Cerca su Plus



Giornata di pulizia
organizzato da [Legambiente](#)

Descrizione

Torna la campagna di valorizzazione dei beni comuni organizzata da Legambiente. Lo slogan di quest'anno è: "Puliamo il mondo dai pregiudizi", dedicato all'abbattimento delle barriere e dei pregiudizi, mettendo insieme chi vuole salvare l'ambiente, le città e le periferie dai rifiuti e dal degrado e chi cerca di ricostruire ogni giorno relazioni di comunità e di dialogo. L'obiettivo della campagna è promuovere azioni di cittadinanza attiva, ovvero dare visibilità a l'Italia che si impegna per fare comunità e costruire una società più vivibile difendendo la bellezza dei luoghi. Gesti di impegno civile e sociale intrapresi da associazioni e cittadini, volti alla salvaguardia ambientale ma anche all'abbattimento di quelle barriere di discriminazione che servono ad avvicinare etnie, culture e religioni diverse, con la convinzione che un mondo migliore passi da un impegno collettivo.

Informazioni Descrizione

Invita

ricerca
per nome

Scadenza: 21.06.2020

IGRAMED-GV

Migramed 2020 11/20
Caritas

19.07.2020
dalle ore 09.00 alle 17.00
Scadenza 17.07.2020

chi vuoi invitare a quest'evento?

Recenti

	sandra_lai		
	mar.tina		
	luca.free		
	camil.33		
	sandrah.k		
	andrea.fs		

invita
volontario

elimina tra i
suggeriti

Calendario

In questa sezione il volontario può controllare le attività a cui parteciperà. Toccando su un'attività appariranno dei promemoria con le informazioni più importanti; i volontari potranno inoltre personalizzare i colori e aggiungere note ai propri eventi.



Calendario

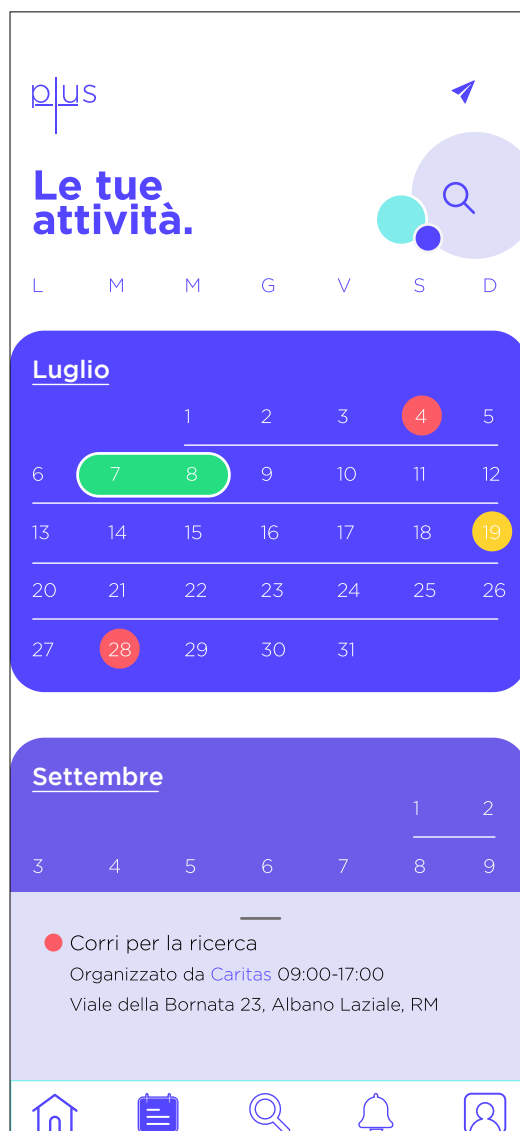

informazioni
evento

Calendario

personalizzazione
evento

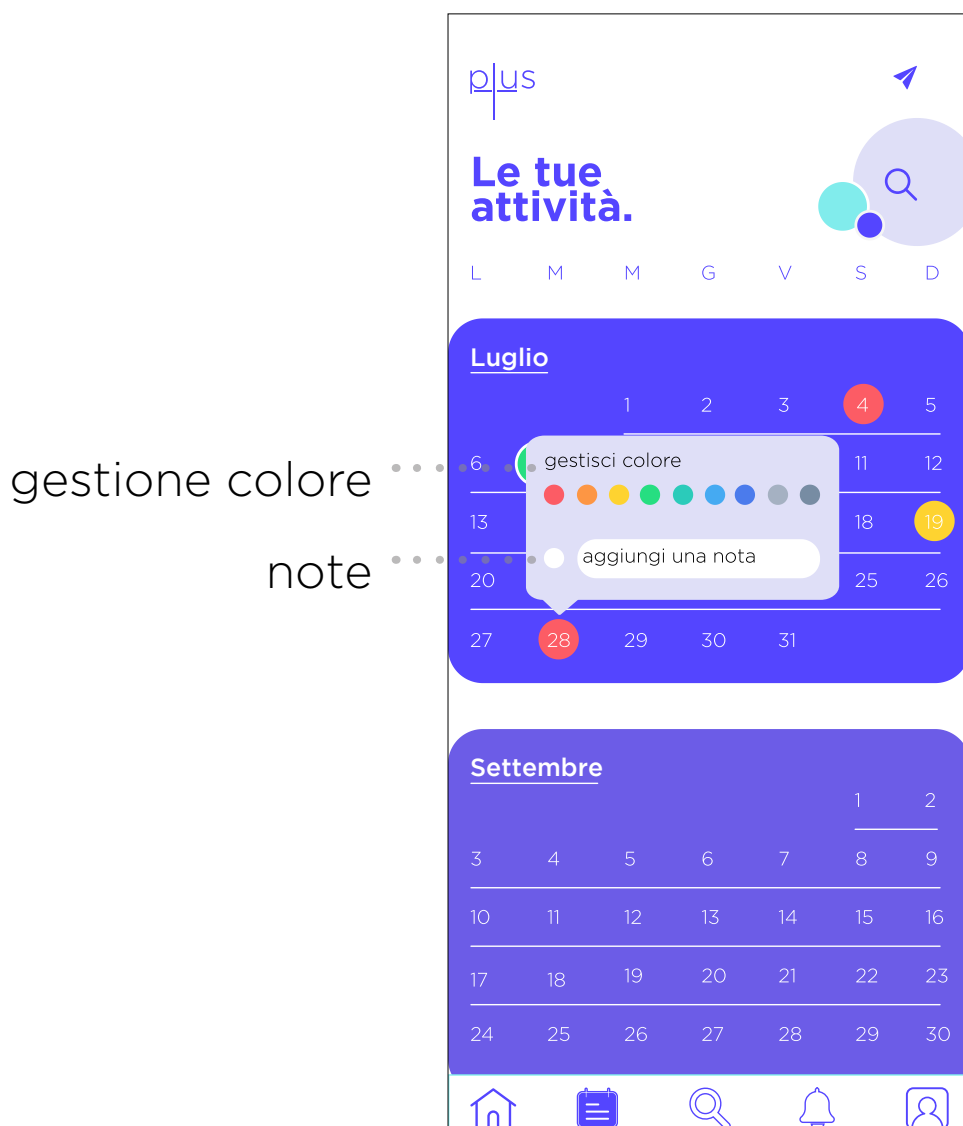

Calendario

personalizzazione
evento

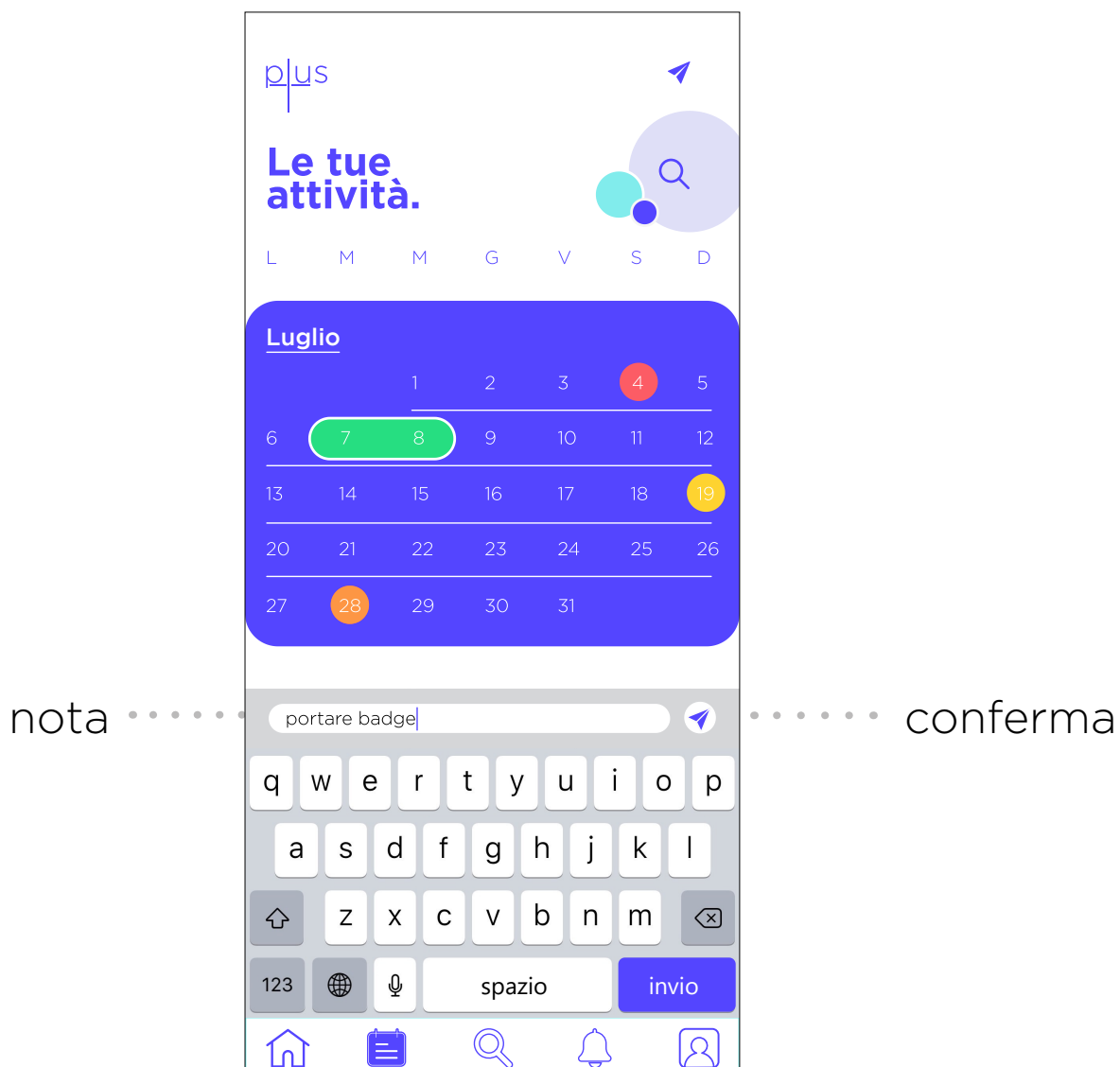

Calendario

personalizzazione
evento

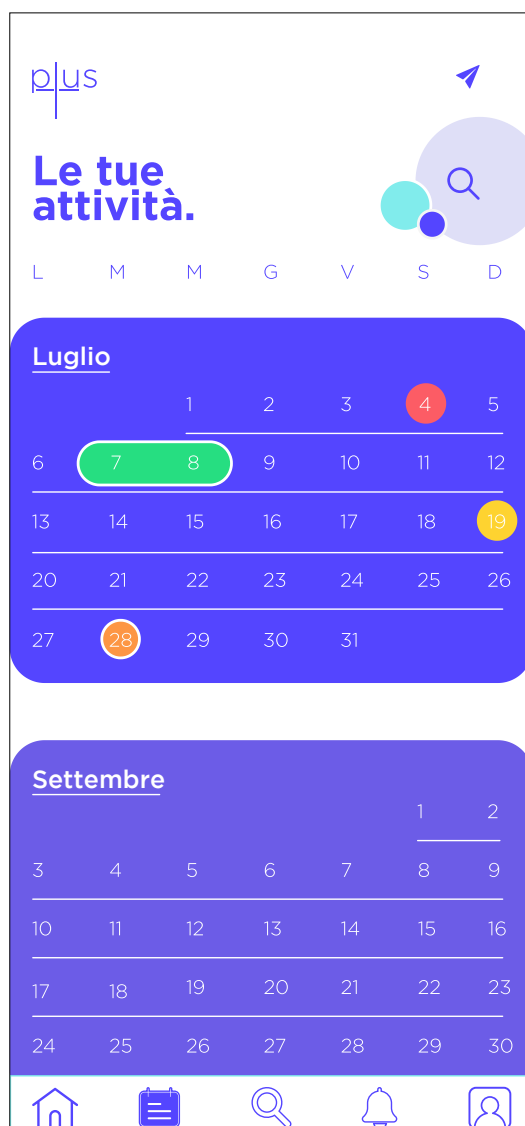

Cerca

Nella sezione cerca sarà possibile al volontario cercare attività o associazioni, in questa sezione verranno inoltre mostrate al volontario le associazioni che potrebbero interessargli.

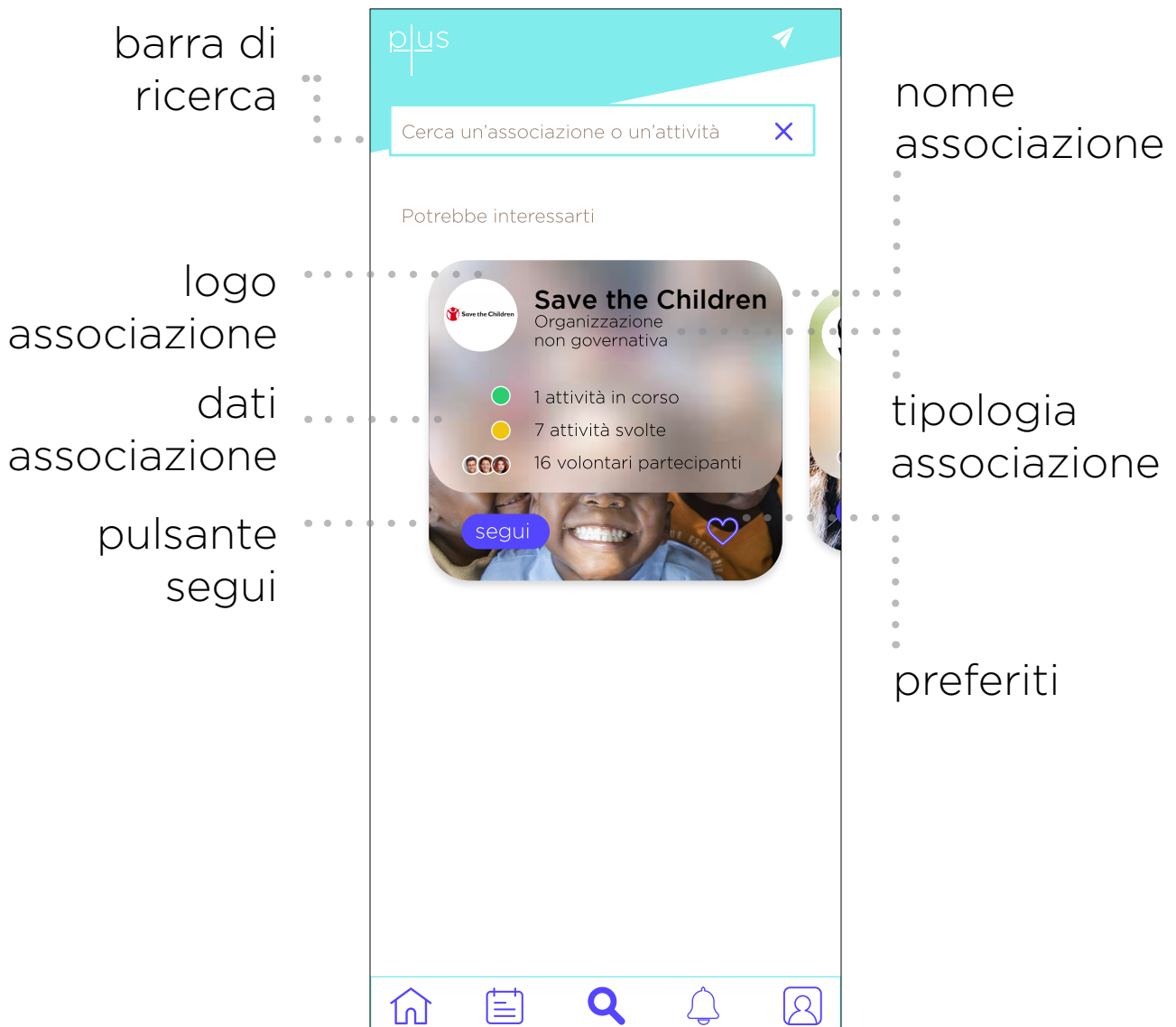

Cerca

The screenshot shows a mobile application interface with a teal header containing the 'plus' logo and a search bar. The search bar contains the text 'Caritas' and a close button (X). Below the search bar, a list of search results is displayed, each with a red Caritas logo, a bold nickname, and the full name of the association. On the left side of the image, three labels with dotted lines point to specific elements in the search results: 'logo associazione' points to the first result's logo, 'nickname associazione' points to the first result's nickname, and 'nome associazione' points to the first result's full name. At the bottom of the app, there is a navigation bar with five icons: a home icon, a list icon, a search icon, a notification bell icon, and a profile icon.







logo
associazione

nickname
associazione

nome
associazione

plus

Caritas

-  **caritasit**
Caritas Italiana
-  **caritasroma**
Caritas Roma
-  **caritasmilano**
Caritas Ambrosiana
-  **caritas_firenze**
Caritas Firenze
-  **caritasvicenza**
Caritas Diocesana Vicentina
-  **caritaslivorno**
Caritas Livorno

Home, List, Search, Notification, Profile

Interfaccia

profilo
associazione



Profilo

associazione Home

plus

caritasit 8,9
Caritas Italiana

5 attività in corso
21 svolte
67 volontari la seguono

segui messaggio

Home Informazioni Eventi Foto Recensioni

Post

caritasit 29 settembre

#Libano: a un mese dall'esplosione Caritas amplia gli interventi. Il nuovo piano ha l'obiettivo di raggiungere circa 7.000 famiglie, 36.000 persone, rispondendo a bisogni immediati di assistenza ma anche sostenendo una ripresa nel medio periodo.

Home, Activities, Search, Notifications, Profile

media associazione

dati attività e volontari

categorie di interesse

pulsante attivazione notifiche

pulsante messaggio

pulsante segui

Profilo

associazione Informazioni

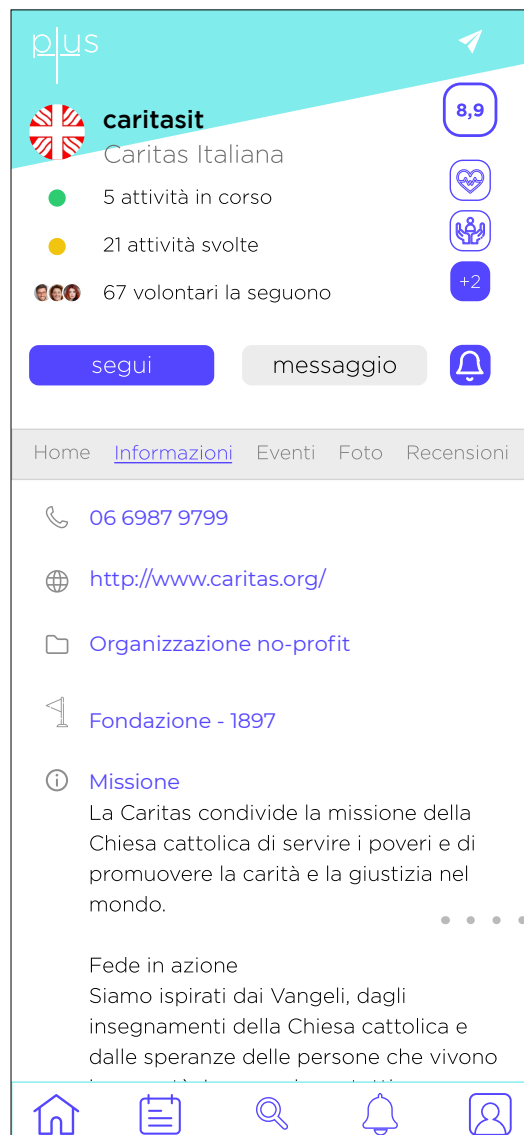

descrizione
associazione

Profilo

associazione Eventi

prossimi eventi
associazione



Profilo

associazione Foto

foto divise
per evento

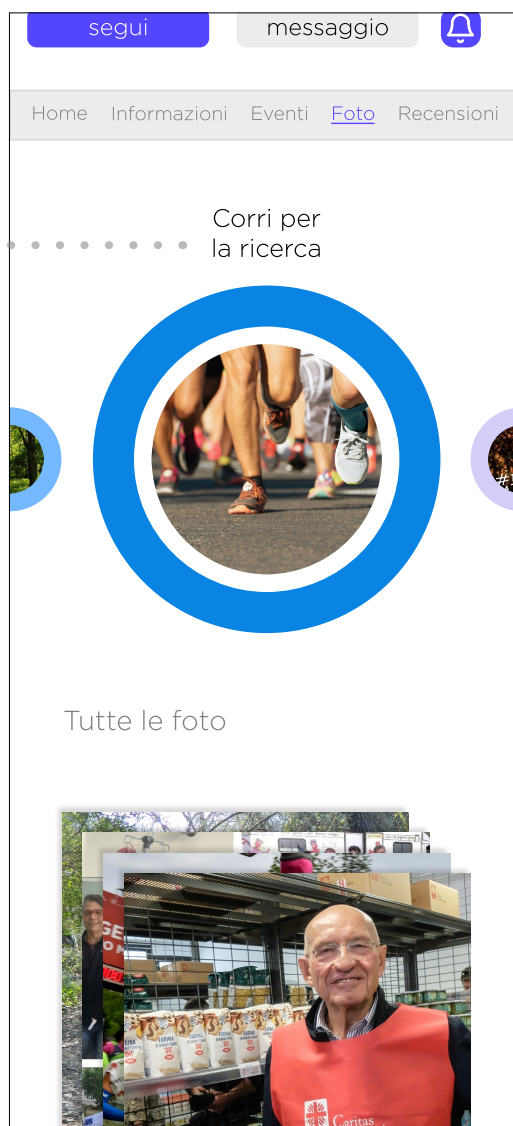

Profilo

associazione Foto

foto evento corri
per la ricerca





plus

 **caritasit** 8,9

Caritas Italiana

● 5 attività in corso 

● 21 svolte 

 67 volontari la seguono +2

[segui](#) [messaggio](#) 

Home Informazioni Eventi [Foto](#) Recensioni

Tutte le foto

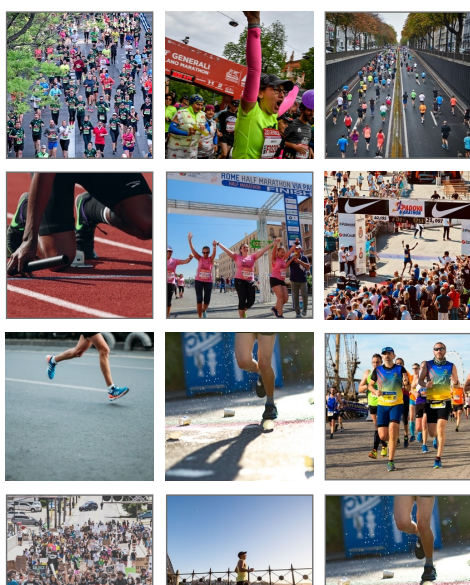

Profilo

associazione Foto

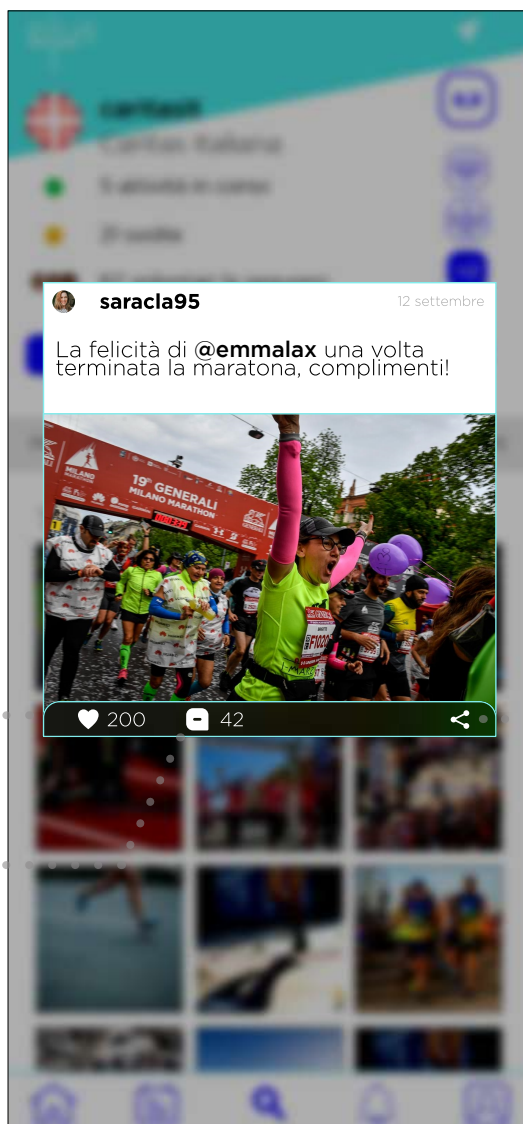

mi piace

commenta

condividi

Profilo

associazione Foto

sezione
commenti

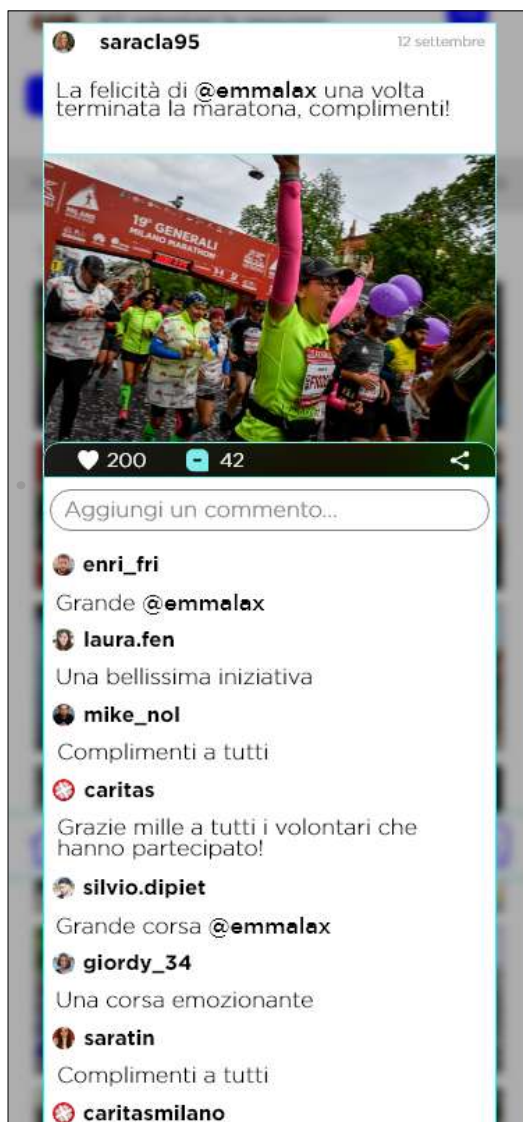

Profilo

associazione Foto

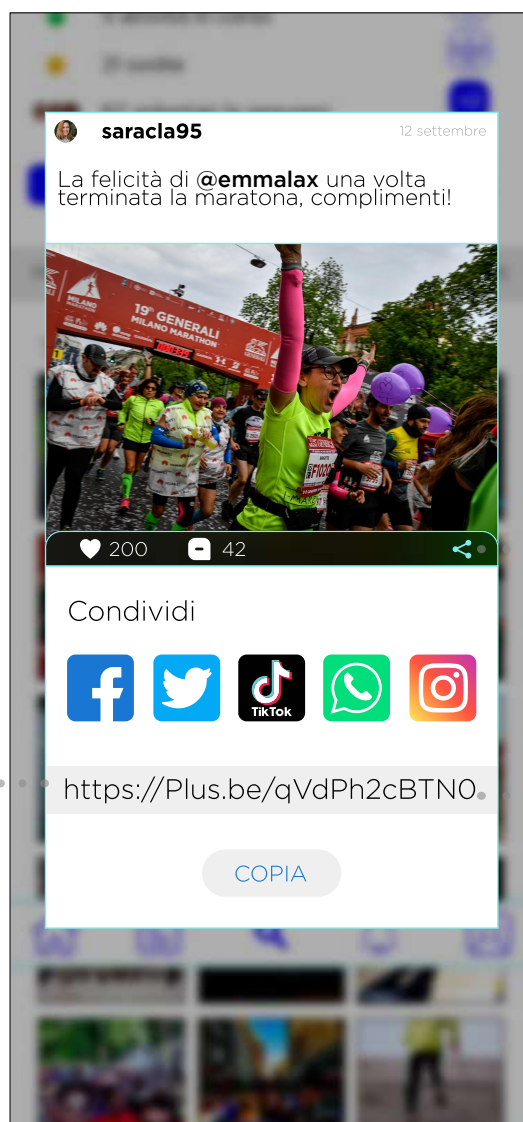

condividi su social network

sezione condividi

link evento

Profilo

associazione

Recensioni

media
associazione

recensione
utente

votazione
utente

plus

 **caritasit** 9

Caritas Italiana

- 5 attività in corso
- 21 attività svolte
-  67 volontari la seguono +2

[segui](#) [messaggio](#) 

Home Informazioni Eventi Foto [Recensioni](#)

9

 **ma.pu00** ★★★★★
Grazie Caritas per questa bella iniziativa!

 **sandra_lai** ★★★☆☆
Apprezzo sempre molto, quando i volontari sono eterogenei tra di loro, una bella iniziativa!

 **mar.tina** ★★★★★
Solo belle giornate!

 **luca.free** ★★★☆☆

Notifiche

In questa sezione l'utente può controllare tutto quello che riguarda le interazioni con il suo profilo. Dalle candidature accettate, agli inviti a partecipare ad eventi, ai commenti e i mi piace.

Notifiche utente

The image shows a vertical list of notifications on a mobile app. The app's header includes the logo 'plus' and a search icon. The notifications are as follows:

- Notification 1: Includes the Caritas logo (a red cross on a white background). Text: "Complimenti sei stato accettato per la **raccolta alimentare** organizzata da **Caritas**." Time: "2g".
- Notification 2: Includes the Legambiente logo (a green leaf). Text: "Complimenti sei stato accettato per la **giornata di pulizia** organizzata da **Legambiente**." Time: "3g".
- Notification 3: Includes a user profile picture. Text: "mar.tina ti ha invitato ad un evento di **WWF**, tocca per saperne di più." Time: "4g".
- Notification 4: Includes a user profile picture. Text: "a mar.tina piace la tua foto" Time: "5g".
- Notification 5: Includes a user profile picture. Text: "carlo.nuc ha commentato la tua foto" Time: "5g".
- Notification 6: Includes the Caritas logo. Text: "Complimenti sei stato accettato per la **raccolta alimentare** organizzata da **Caritas**." Time: "5g".
- Notification 7: Includes the Legambiente logo. Text: "Complimenti sei stato accettato per..." Time: "5g".

Annotations on the left side of the screenshot:

- "logo associazione" points to the Caritas logo in the first notification.
- "evento" points to the Legambiente logo in the second notification.
- "notifica di invito ad un evento" points to the third notification.
- "notifica di commento ad un contenuto pubblicato" points to the fifth notification.

Annotations on the right side of the screenshot:

- "data" points to the "2g" timestamp of the first notification.
- "notifica di successo: l'utente è stato accettato per partecipare all'evento." points to the first and second notifications.
- "notifica di 'mi piace' ad un contenuto pubblicato" points to the fourth notification.

At the bottom of the screenshot is a navigation bar with five icons: a home icon, a list icon, a search icon, a notification bell icon, and a profile icon.

Profilo

In questa sezione l'utente può controllare tutto quello che riguarda le interazioni con il suo profilo. Dalle candidature accettate, agli inviti a partecipare ad eventi, ai commenti e i mi piace.

Interfaccia

Profilo utente

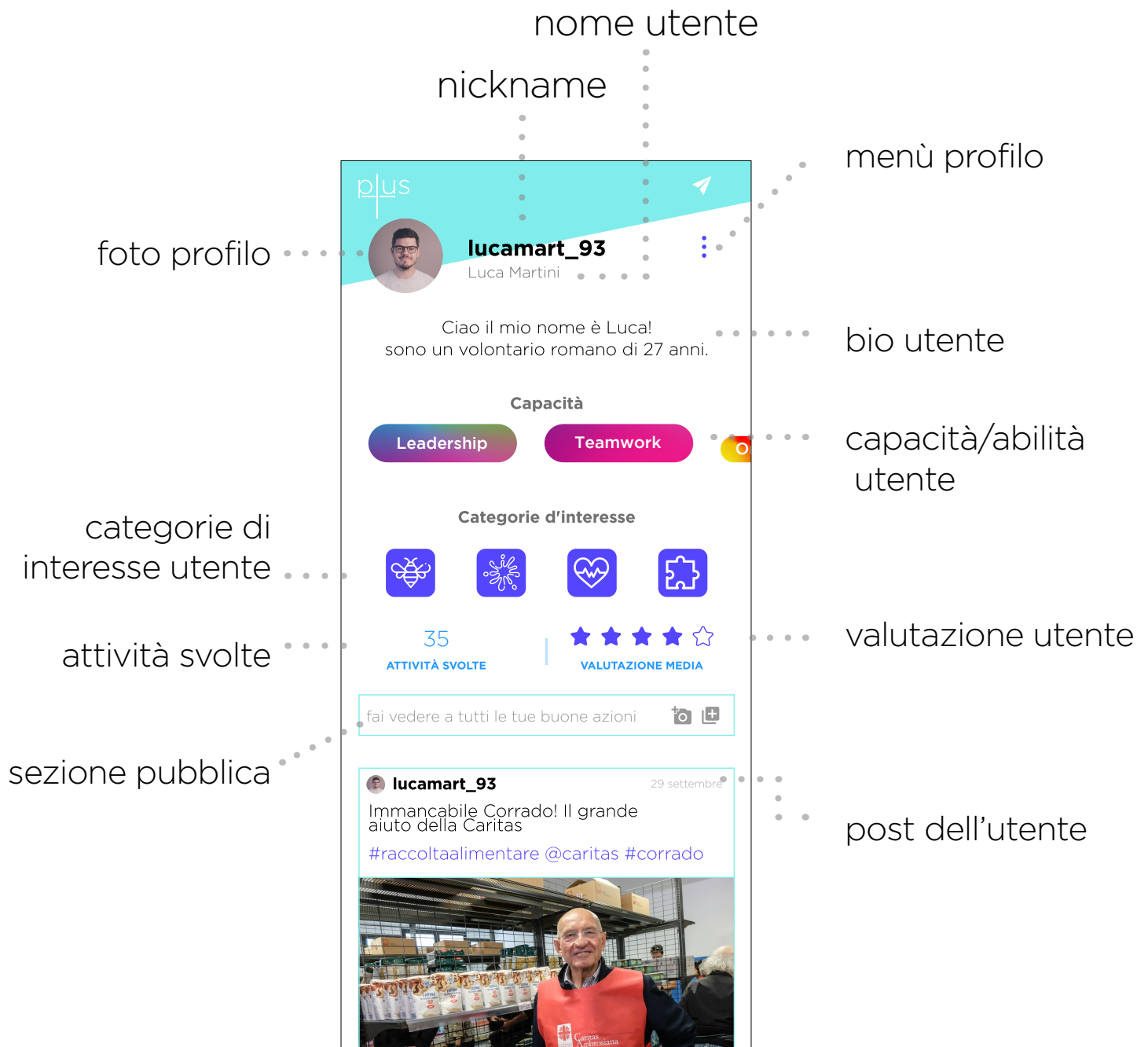

Profilo

storico attività

lucamart_93
Luca Martini

Ciao il mio nome è Luca!
sono un volontario romano di 27 anni.

35 ATTIVITÀ SVOLTE | VALUTAZIONE MEDIA 4.5

- consegna alimentare**
Caritas 19.06.2020
★ ★ ★ ★ ☆
- consegna a domicilio di farmaci**
Farmacap 29.06.2020
★ ★ ★ ★ ★
- assistenza domiciliare**
Antea 4.07.2020
★ ★ ☆ ☆ ☆
- Giornata della flora**
WWF 14.07.2020
★ ★ ★ ★ ★
- Una giornata al canile**
Associazione A.S.T.A 15.06.2020
★ ★ ★ ★ ☆
- Pulizia urbana**
Retake Roma 23.06.2020
★ ★ ★ ★ ☆

nome evento

logo

valutazione
associazione

associazione
e data evento

Menù utente



Menù

modifica profilo

cambia nickname/
cambia nome utente

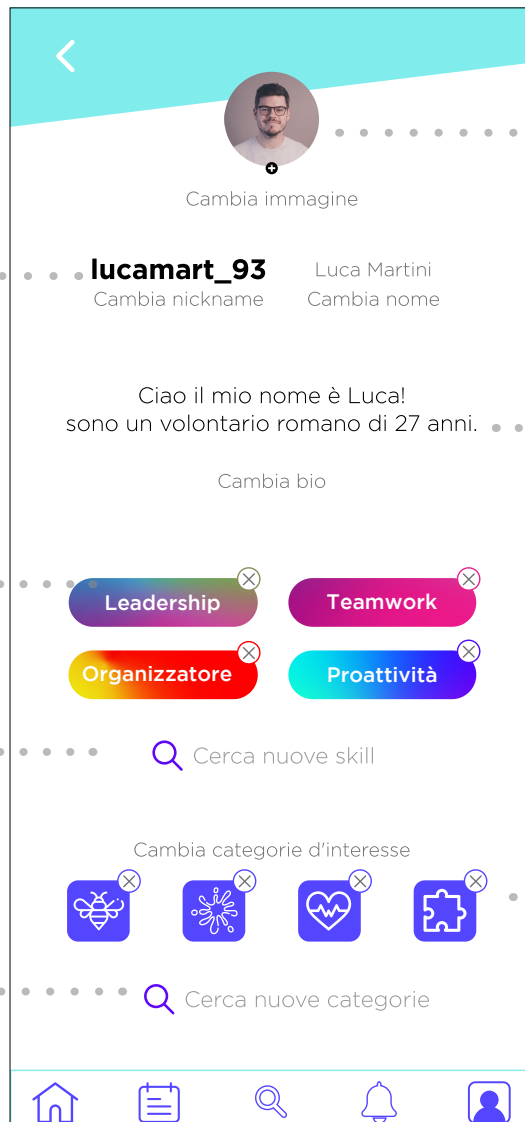

cambia immagine
profilo

cambia bio

cambia capacità/
abilità utente

cerca capacità/
abilità utente

cerca categorie
d'interesse

cambia categorie
d'interesse

Menù

eventi salvati



Menù candidature

The screenshot displays a mobile application interface for managing event applications. At the top, there is a teal header with a back arrow and a user profile picture. Below this, the interface is divided into three main sections: 'Candidature accettate', 'In attesa di risposta', and 'Candidature rifiutate'. Each section contains a list of event cards. The first card in the 'Candidature accettate' section is for 'Le parole della Pace' by Caritas, scheduled for 26.01.2020 at 09:30. The 'In attesa di risposta' section contains three cards: 'Raccolta alimentare' by Caritas, 'Sulla loro pelle' by Save the Children, and 'Giocare in compagnia' by Casa famiglia L'albero. The 'Candidature rifiutate' section shows a card for 'Giornata di pulizia'. A bottom navigation bar contains icons for home, list, search, notifications, and profile. On the left side of the image, there are labels with dotted lines pointing to specific elements: 'immagine evento' points to the event image, 'associazione promotrice' points to the organization name, and 'sezione candidature accettate' points to the top section header. On the right side, there are labels with dotted lines pointing to: 'sezione candidature accettate', 'nome evento', 'dettagli in breve', 'sezione candidature in attesa di risposta', and 'sezione candidature rifiutate'.

immagine evento

associazione promotrice

sezione candidature accettate

nome evento

dettagli in breve

sezione candidature in attesa di risposta

sezione candidature rifiutate

Registrazione associazione

In questa schermata le associazioni dovranno compilare i vari campi con informazioni riguardanti l'associazione, per ottenere il loro account, infine avranno la possibilità di collegare il profilo agli altri account che possiedono se lo desiderano.

<

crea un account

Registrati con

 Facebook  Google+

nome associazione acronimo

aggiungi una foto sede legale

comune Recapito telefonico

sito web

Descrizione



Email

Password

Conferma Password

Collega i tuoi account

Creando un account accetti i nostri
Termini di servizio e informativa sulla privacy

Registrati!

Categorie d'interesse

Le associazioni dovranno selezionare le categorie d'interesse, ovvero le tipologie di volontariato di cui si occupano, queste definiranno i parametri di ricerca secondo cui le loro attività appariranno nella Home dei volontari.

Benvenuto in plus

prima di iniziare dicci
di cosa ti occupi



Ambiente
e Animali



Filantropia e
Promozione del
volontariato



Arte e
Cultura



Sport e
Tempo libero



Salute



Assistenza
sociale



Ricerca,
Istruzione e
Formazione



Religione ed
Esercizio di
culto



Protezione civile
ed Emergenza



Cooperazione
internazionale



Tutela dei diritti

Prosegui

Introduzione

Prima di iniziare a utilizzare l'applicazione ci saranno 4 schermate che introdurranno le associazioni all'uso dell'applicazione, mostrando loro il funzionamento.

Introduzione

associazioni

Benvenuto in plus



Crea le tue attività

crea i tuoi eventi per ottenere nuovi volontari!

[Passa oltre](#)

[Continuare](#)

Benvenuto in plus



Non perderti nulla

Attiva le notifiche per non perderti nessuna candidatura!

[Passa oltre](#)

[Continuare](#)

Benvenuto in plus

Controlla

Controlla le candidature alle tue attività!

[Passa oltre](#)

[Continuare](#)

Benvenuto in plus

creiamo il tuo primo evento!

clicca qui

↓

Composizione interfaccia per le associazioni



Menù

associazione



Menù

modifica profilo

cambia immagine profilo

cambia nickname/
cambia nome utente

cambia categorie
d'interesse

cambia
informazioni

cambia descrizione

caritasit Caritas Italiana
Cambia nickname Cambia nome

Cambia categorie d'interesse

Cambia informazioni

06 6987 9799
<http://www.caritas.org/>
Organizzazione no-profit
Fondazione - 1897

Cambia descrizione

La Caritas condivide la missione della Chiesa cattolica di servire i poveri e di promuovere la carità e la giustizia nel mondo.

Fede in azione
Siamo ispirati dai Vangeli, dagli insegnamenti della Chiesa cattolica e dalle speranze delle persone che vivono in povertà. Incoraggiamo tutti a

Menù

modifica evento

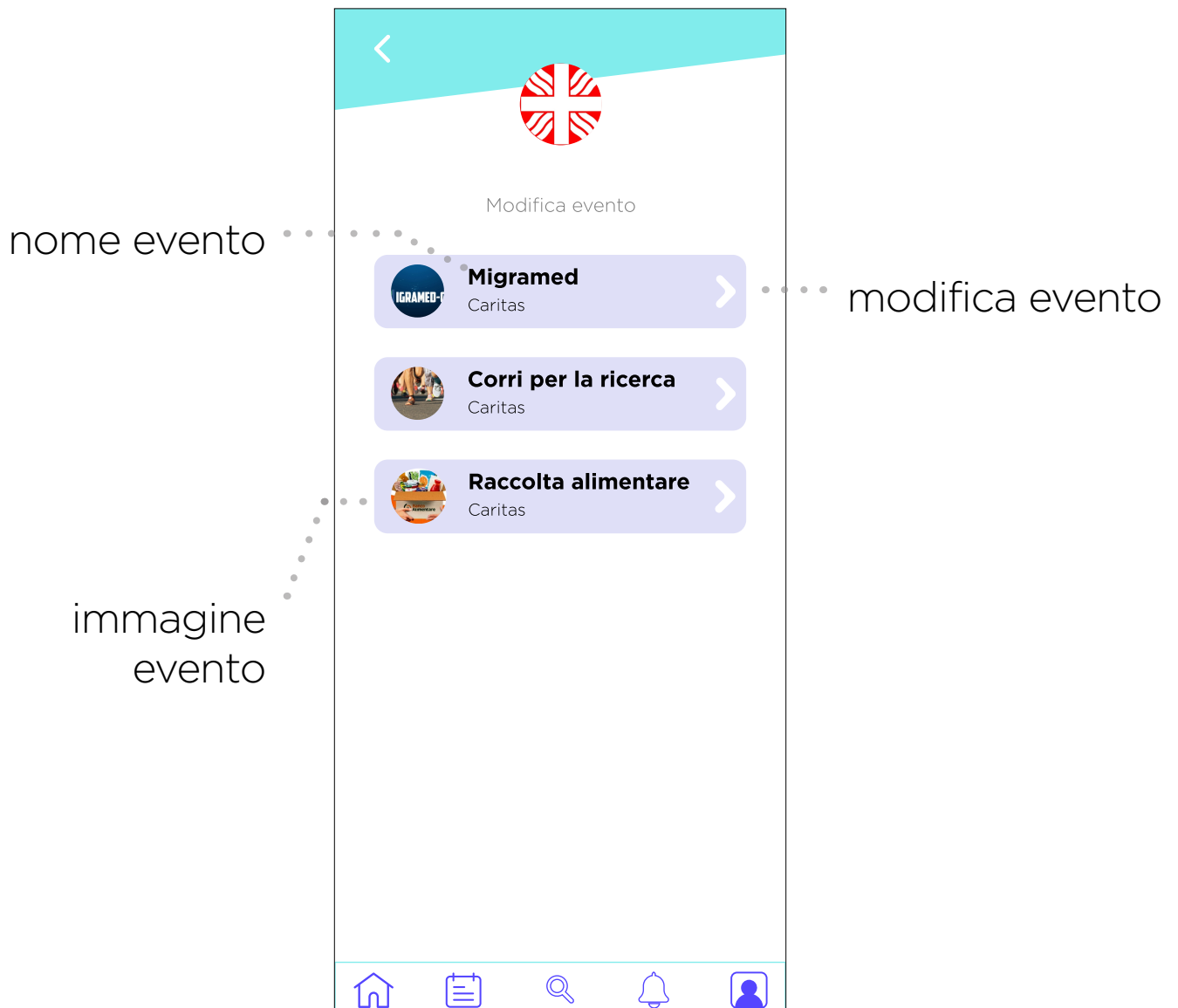

Menù

modifica evento

Questa è la tua area di modifica, cosa vuoi cambiare?

modifica evento

Raccolta alimentare 

11/10/2020 11/10/2020

dalle ore 10.00 alle 14.00

Ci ritroveremo insieme fuori al supermercato Conad di Genzano di Roma, per raccogliere cibo per le famiglie meno abbienti della nostra comunità.

Via Appia Vecchia, SNC, 00045
Genzano di Roma RM 

Assistenza sociale e Socio-sanitaria ▼

15

Maggiore età, Patente A ▼

9/10/2020

Fine

Menù candidature

nome evento

data evento

numero candidature in sospeso

nome volontario/
foto volontario

visualizza profilo

accetta candidatura

rifiuta candidatura

valutazione volontario

Raccolta alimentare 13/07/20
(3 richieste in sospeso)

Marco Pugliesi ★★★★★
Profilo | Accetta | Rifiuta

Sandra Lai ★★★★★
Profilo | Accetta | Rifiuta

Giovanni Reale ★★★★★
Profilo | Accetta | Rifiuta

Pulizia boschiva 22/08/20
(2 richieste in sospeso)

Martina lezzù ★★★★★
Profilo | Accetta | Rifiuta

Leda Martini ★★★★★

aggiungi evento

per le associazioni

The form is titled "aggiungi evento" and contains the following fields:

- nome evento** (text input)
- aggiungi una foto** (button)
- data inizio** (date picker)
- data fine** (date picker)
- orario** (text input)
- descrizione** (text area)
- luogo** (text input with location icon)
- tipologia** (dropdown menu)
- volontari necessari** (text input)
- requisiti** (dropdown menu)
- scadenza partecipazione** (text input)

Labels on the left side of the form:

- descrizione evento
- indirizzo evento
- specificare il numero di volontari necessari
- scadenza candidatura di partecipazione

Labels on the right side of the form:

- informazioni evento
- tipologia evento
- requisiti necessari per partecipare all'attività

At the bottom of the form is a blue button labeled "Crea!".

nome evento aggiungi una foto

data inizio data fine

orario

descrizione

luogo 

Ambiente e Animali

Arte e Cultura

Assistenza sociale e Socio-sanitaria

Cooperazione internazionale

Promozione del volontariato

Protezione civile e Emergenza

Religione ed Esercizio di culto

Ricerca, Istruzione e Formazione

Salute

Sport, Ricreazione e Tempo libero

Tutela dei diritti e Promozione della cittadinanza

Crea!

sezione tipologia evento

aggiungi evento

nome evento aggiungi una foto

data inizio data fine

orario

descrizione

luogo 

Arte e Cultura 

volontari necessari

Nessuno
 Maggiore età
 Patente A
 Patente B
 Primo soccorso

Crea!

• • • • sezione
requisiti
evento

p|us

email

password



p|us

REGISTRATI



LOGIN CON FACEBOOK



LOGIN CON GOOGLE+

[Hai dimenticato la password?](#)



[Home](#) / [Informativa Privacy](#) / [Contatti](#)

Web app

Gabbia d'impaginazione

Misure: 1920x1080px

Margini: 150x33px

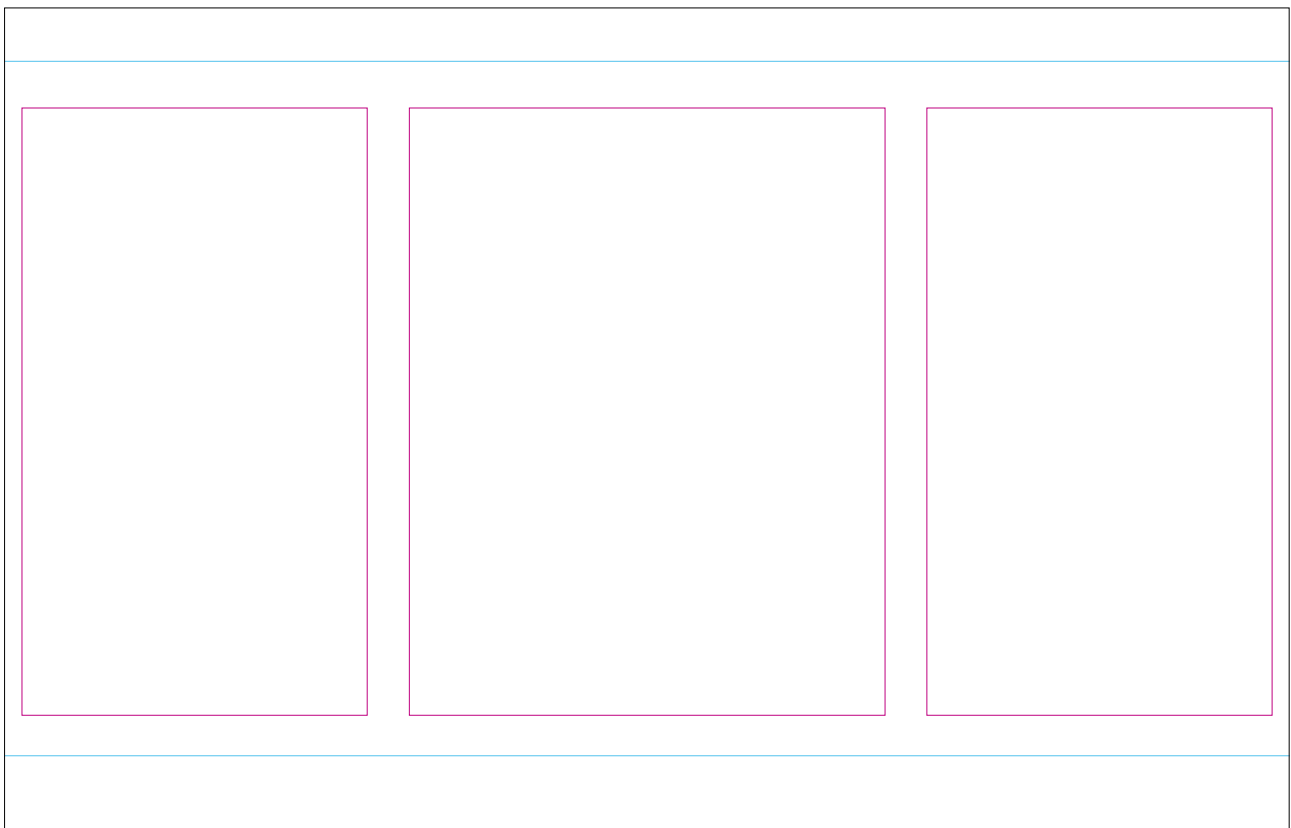

Colore:
Saturated Sky

#5452ed

PANTONE 2125 C

	R 84	C 82
	G 82	M 70
	B 237	Y 0
		K 0

Colore:
Faded Poster

#81ecec

PANTONE 318 C

	R 129	C 47
	G 236	M 0
	B 236	Y 16
		K 0

Colore:
City Lights

#dfdff7

PANTONE 656 C

	R 223	C 14
	G 223	M 13
	B 247	Y 0
		K 0

Font:
Gotham Light

abcdefghijklmnopqr
stuvwxyz

ABCDEFGHIJKLMNO
PQRSTUVWXYZ
1234567890
!"-.,&/()?

Font:
Gotham Medium

**abcdefghijklmnopqr
stuvwxyz**

**ABCDEFGHIJKLMNO
PQRSTUVWXYZ
1234567890
!"-.,&/()?**

Font:
Gotham Bold

**abcdefghijklmnopqr
stuvwxyz**

**ABCDEFGHIJKLMNO
PQRSTUVWXYZ
1234567890
!"-.,&/()?**

abcdefghijklmnopqr
stuvwxyz

ABCDEFGHIJKLMNO
PQRSTUVWXYZ
1234567890
!"-.,&/()?

**abcdefghijklmnopqr
stuvwxyz**

**ABCDEFGHIJKLMNO
PQRSTUVWXYZ
1234567890
!"-.,&/()?**

**abcdefghijklmnopqr
stuvwxyz**

**ABCDEFGHIJKLMNO
PQRSTUVWXYZ
1234567890
!"-.,&/()?**

Login

Logotipo misure:
151x133px

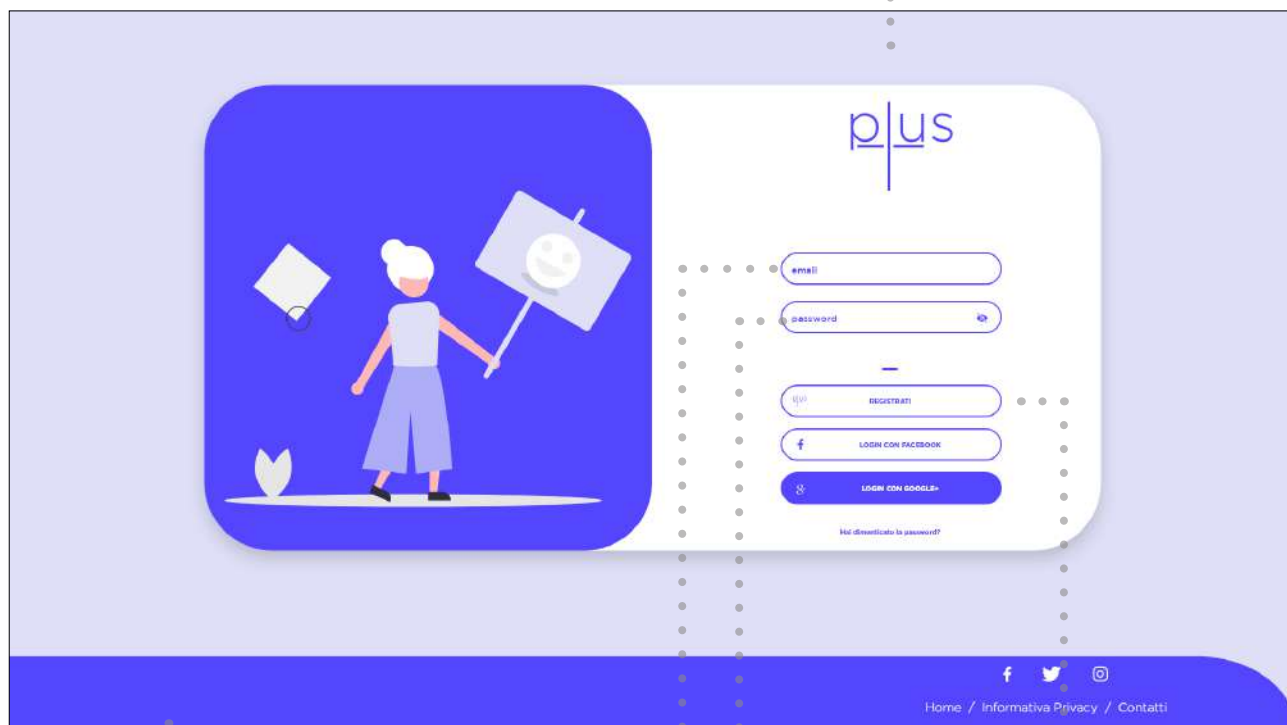

footer

email

password

registrazioni

Home

attività

Logotipo misure:
75x65px

Crea evento

Top bar

Cerca

Notifiche

Foto profilo

Home

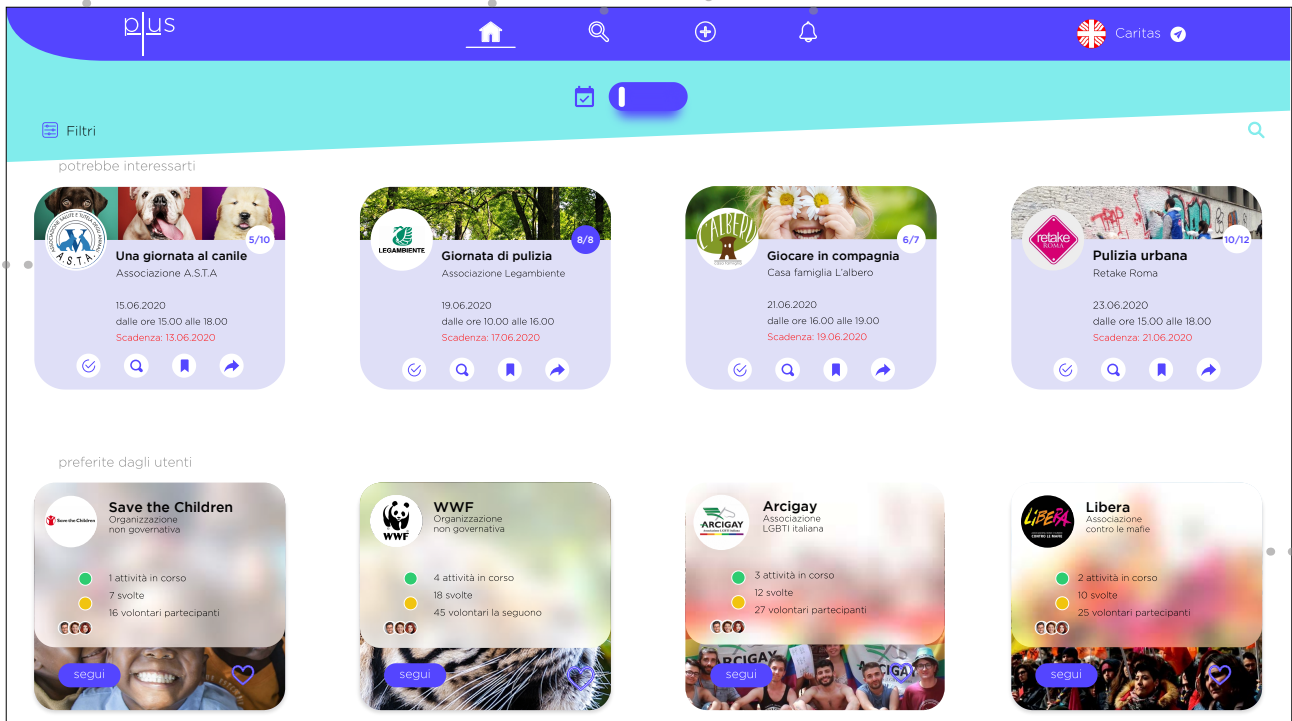

Eventi

Associazioni

Home

utenti

Post dei volontari

Volontari che potresti seguire

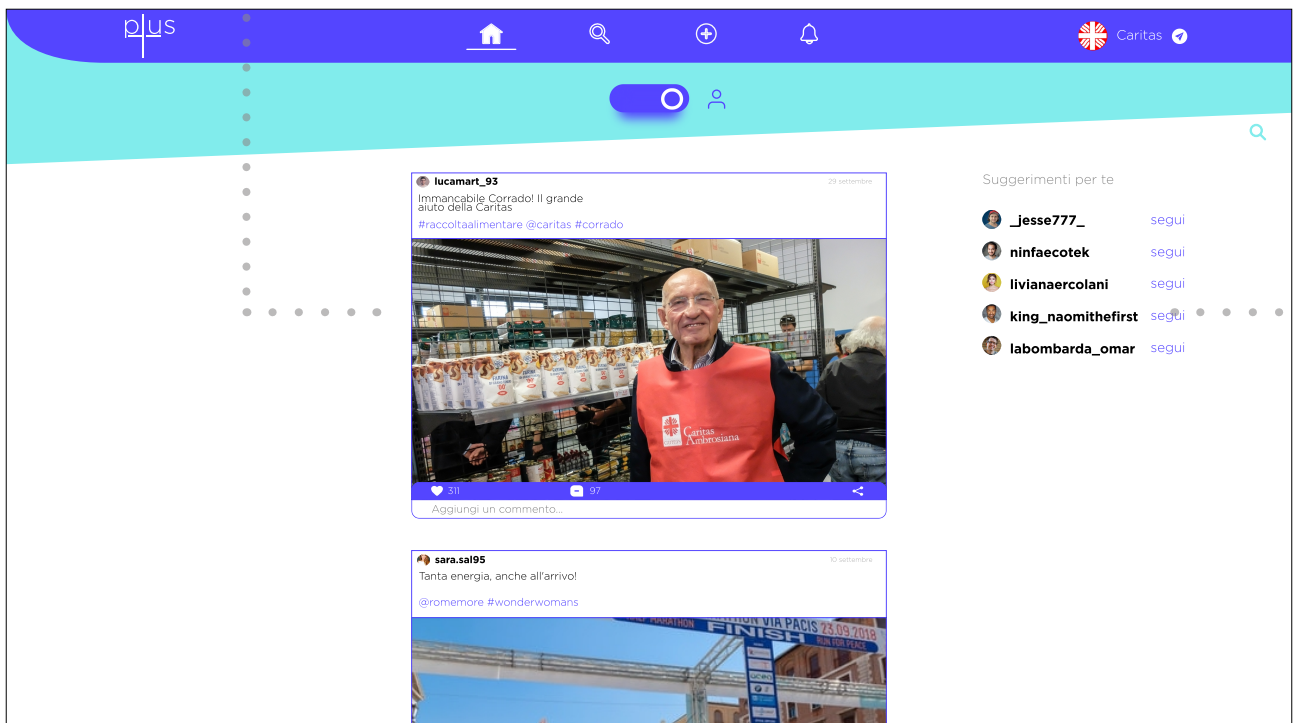

Cerca

utente

Barra di ricerca

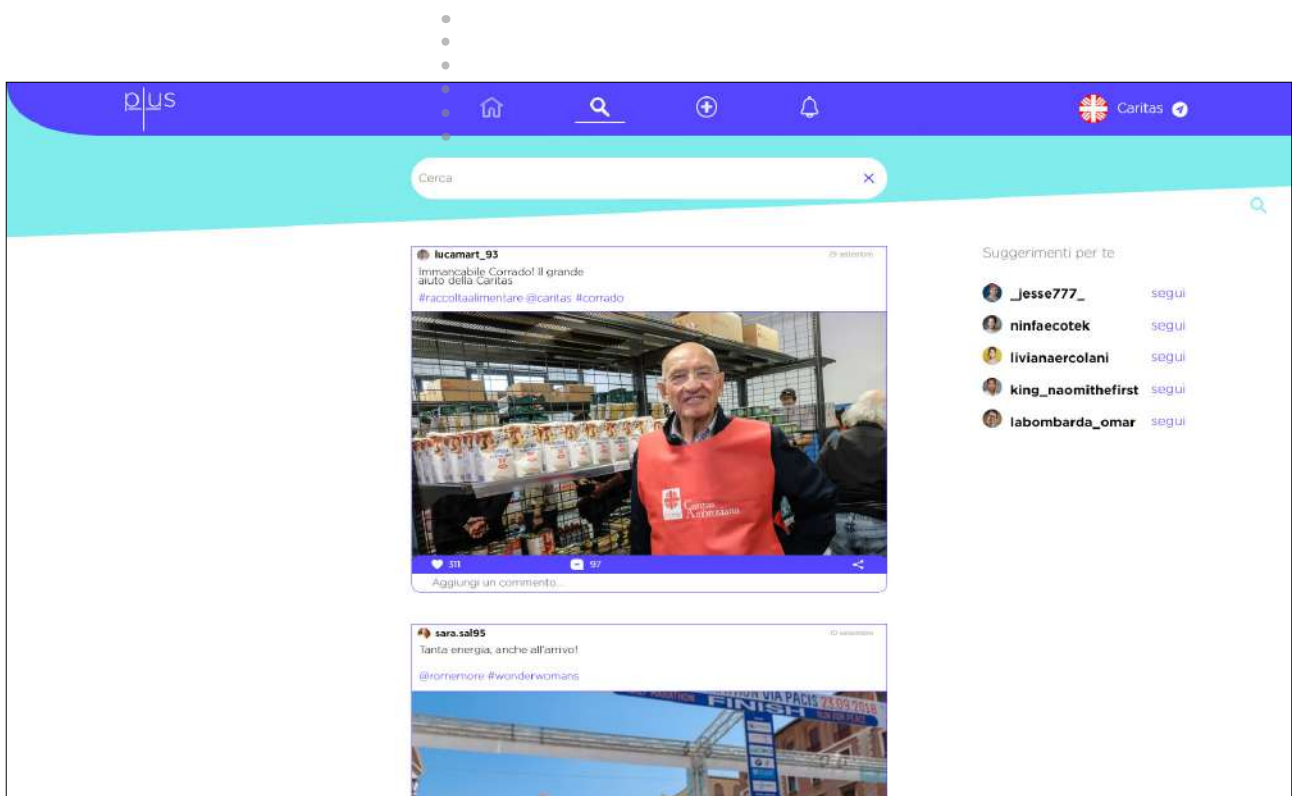

Cerca

utente

Risultati ricerca

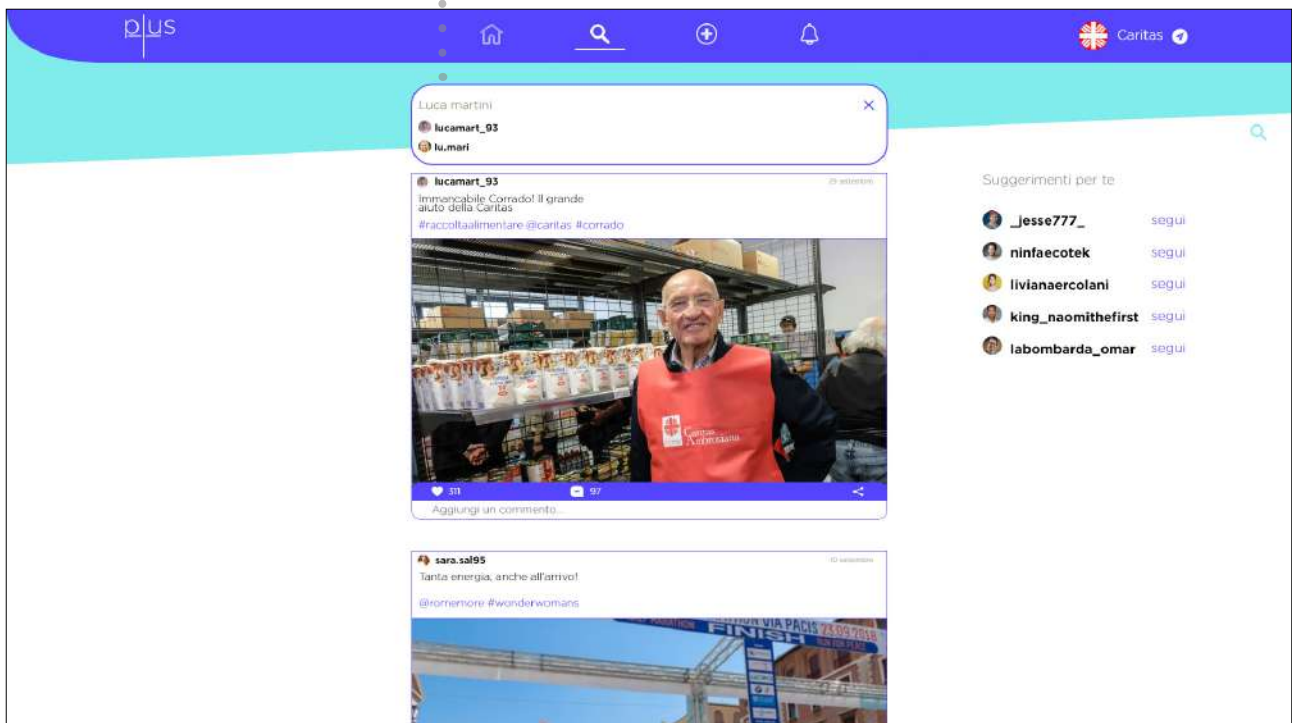

Profilo

utente

Info
volontario

plus Home Search Add Notifications Caritas

lucamart_93
Luca Martini

Ciao il mio nome è Luca!
sono un volontario romano di 27 anni.

segui | messaggio

Capacità

- Leadership
- Teamwork
- Organizzatore
- Proattività

Categorie d'interesse

- Bees
- Snowflake
- Heart
- Puzzle

35 ATTIVITÀ SVOLTE | 5 VALUTAZIONE MEDIA

Post

lucamart_93 29 settembre
Immancabile Corrado! Il grande aiuto della Caritas
#raccoltaalimentare @caritas #corrado

311 | 97

Aggiungi un commento...

lucamart_93 ★★★★★
L'associazione **Caritas** ha attribuito 5 stelle a Luca Martini per il suo impegno nella **Raccolta alimentare**
scopri

lucamart_93 12 settembre
Guardate che spettacolo i maratone visti dall'alto!

Capacità

Categorie
d'interesse

Profilo

Home

Primary
menù

Informazioni
associazione

Evento in
evidenza

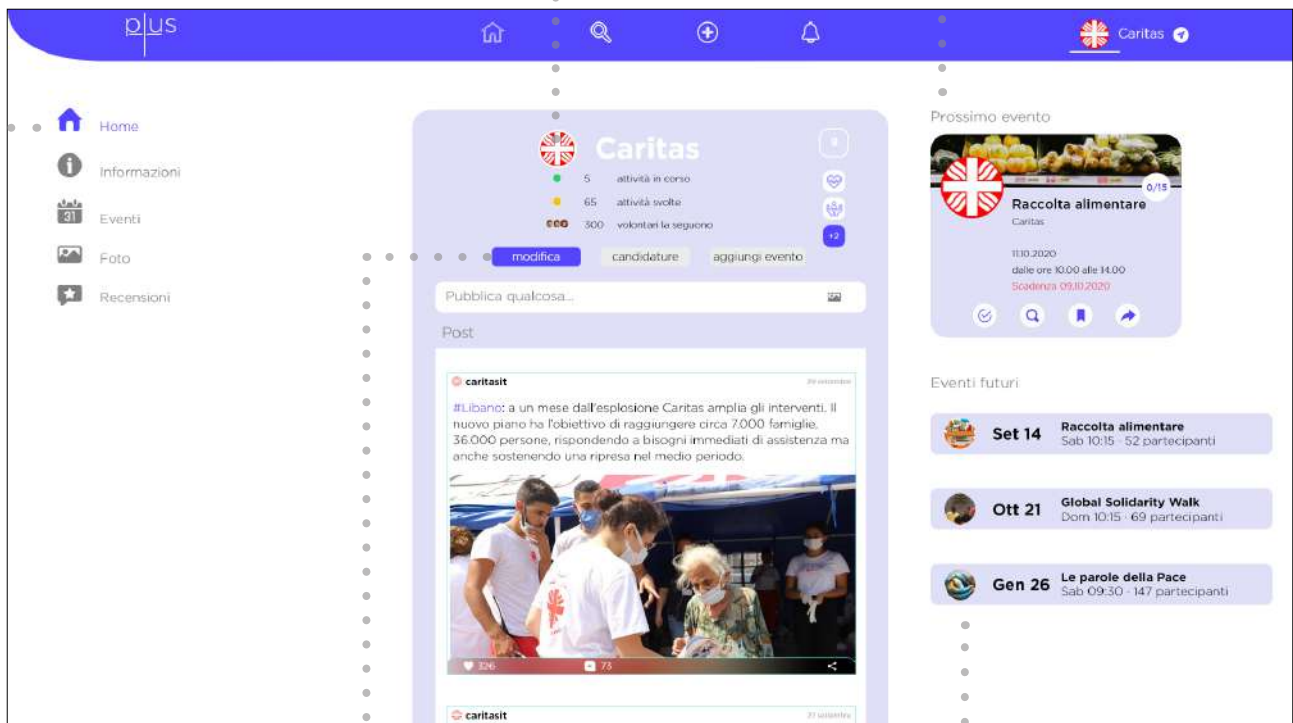

Azioni

Eventi in
programma

Profilo

informazioni

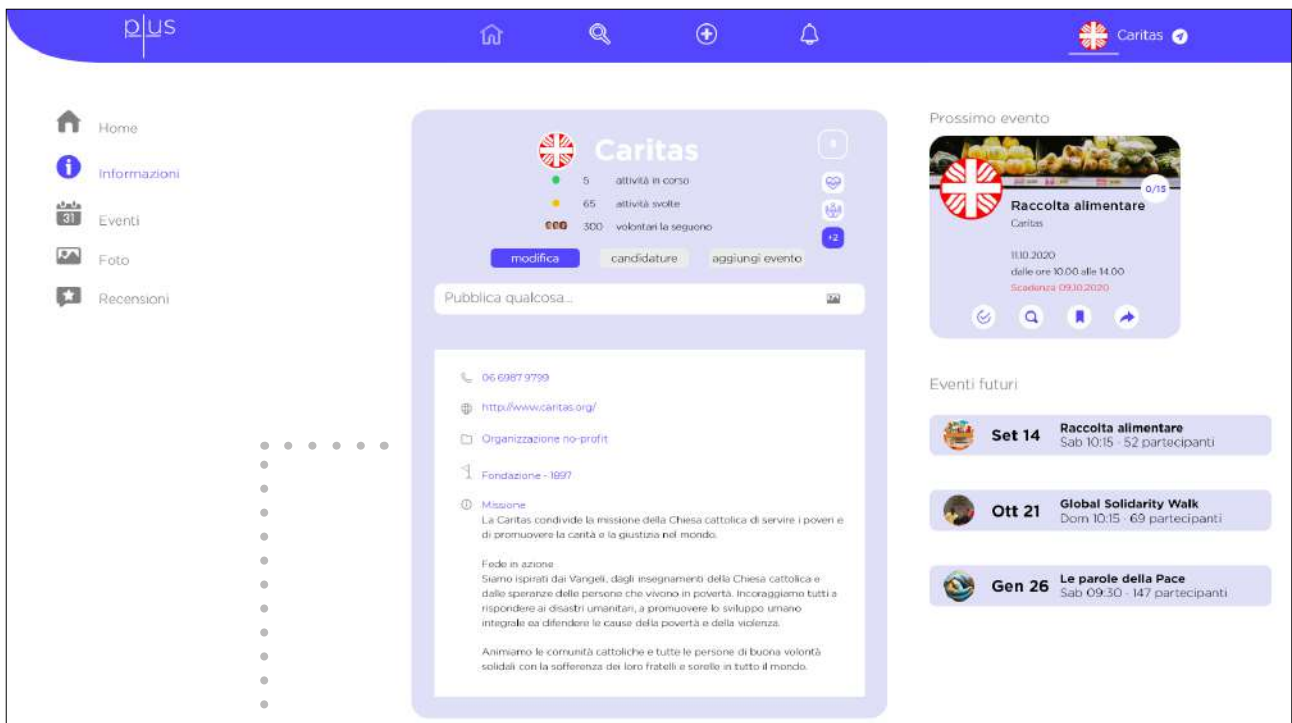

Informazioni

Profilo

eventi

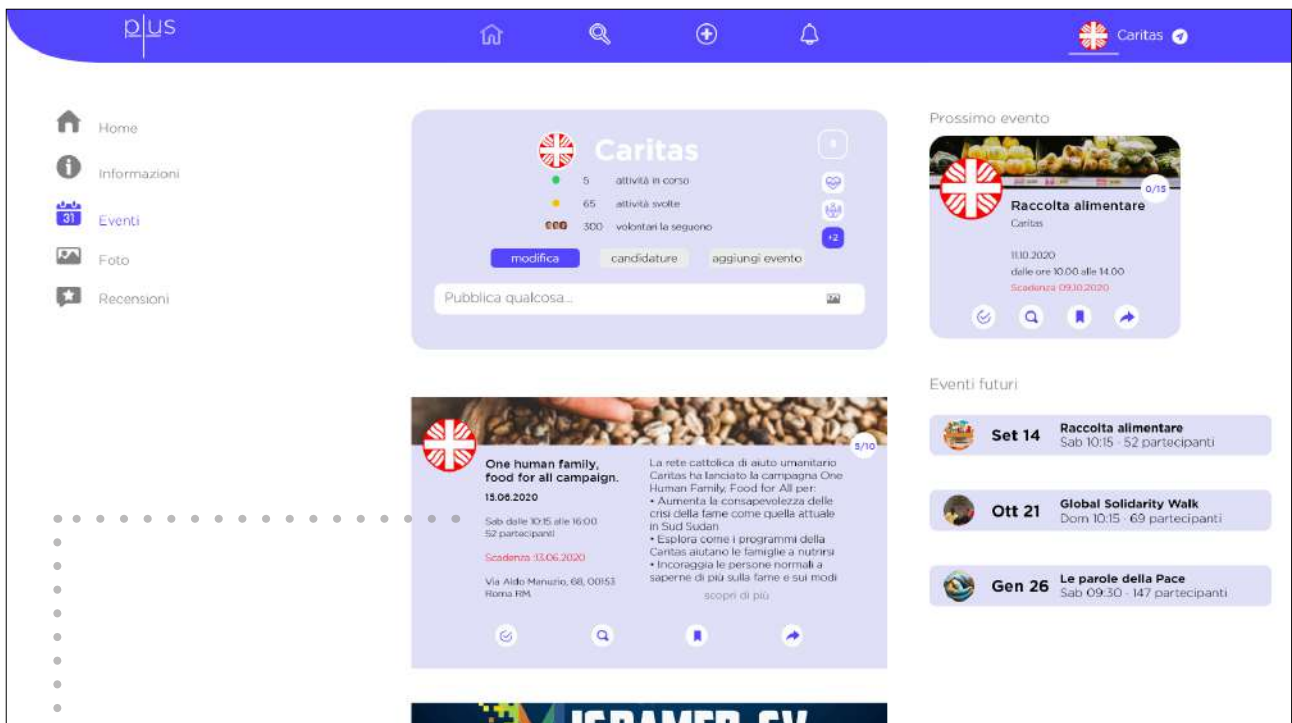

Informazioni eventi

Profilo

foto



Foto divise
per eventi

Tutte le foto

Profilo

recensioni

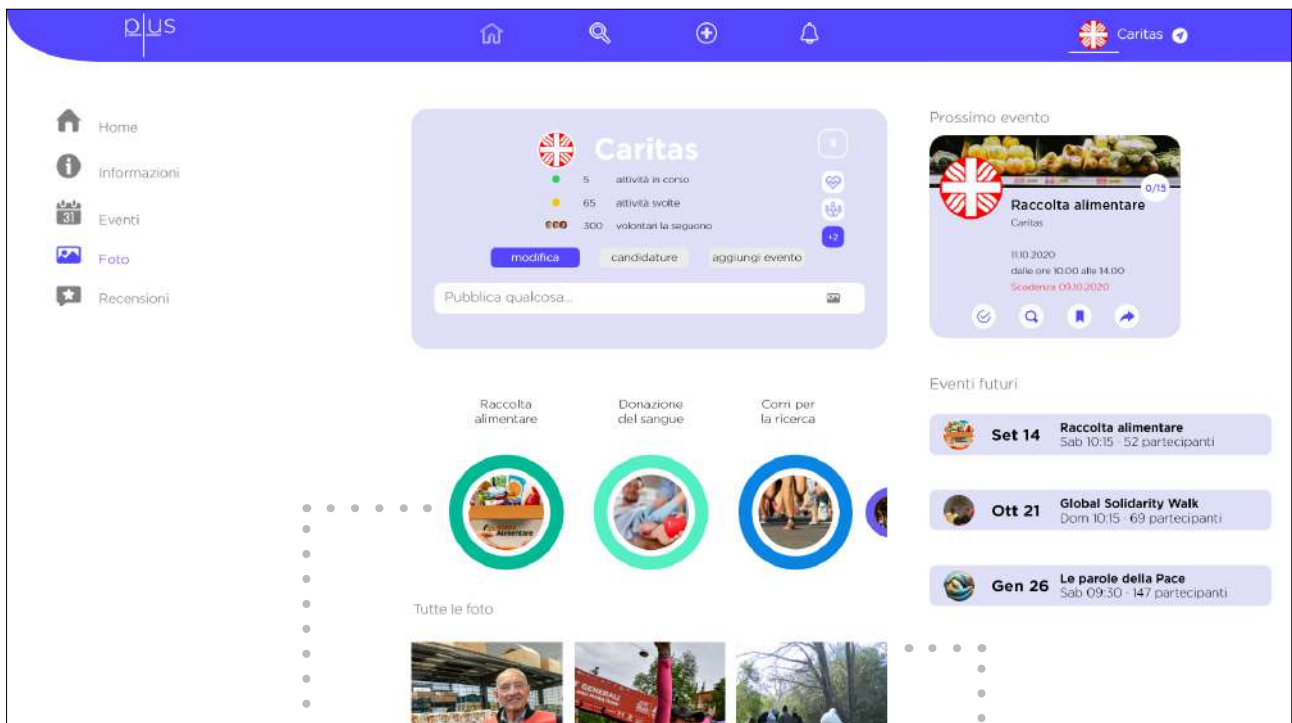
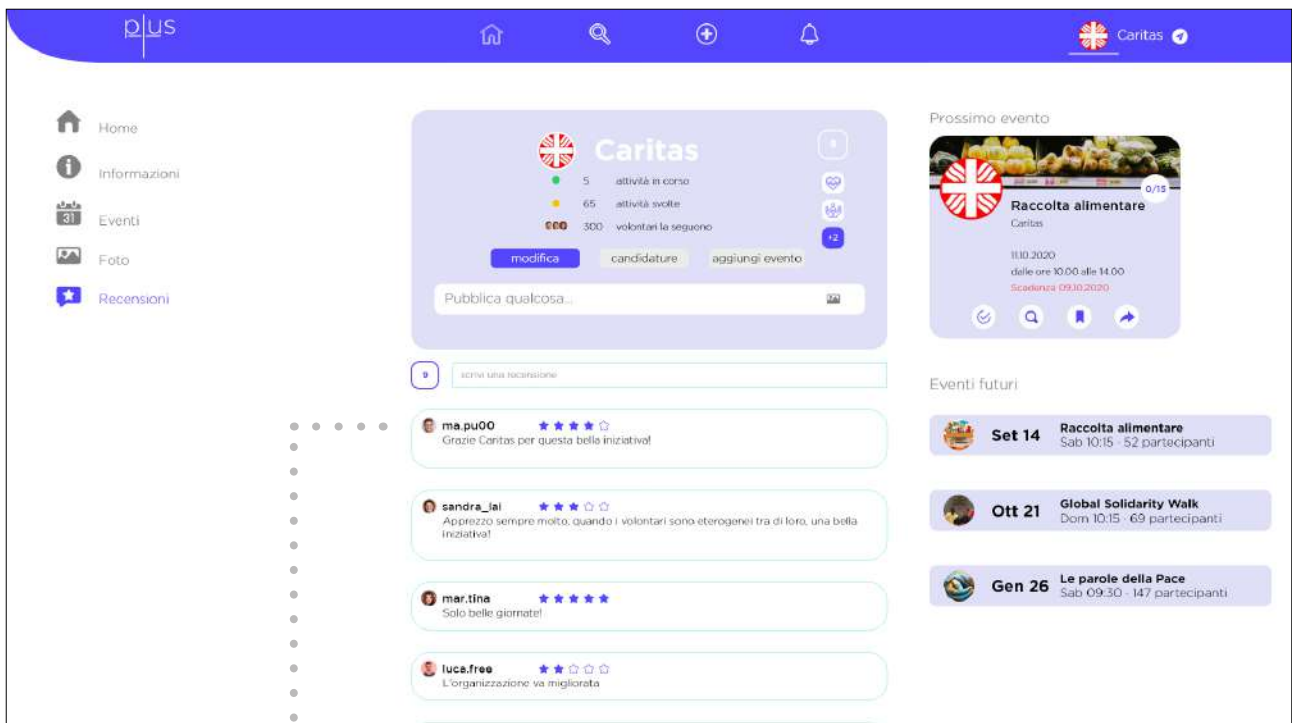

Recensioni
dei volontari

Crea evento

associazione

The screenshot shows the 'plus' app interface for creating an event. The top navigation bar is blue with the 'plus' logo, home, search, add, and notification icons, and the Caritas profile. A left sidebar contains navigation options: Home, Informazioni, Eventi, Foto, and Recensioni. The main content area features a Caritas profile card with statistics: 5 activities in progress, 65 activities completed, and 300 followers. Below this is the 'aggiungi evento' form with fields for name, start/end dates, time, description, location, type, required volunteers, requirements, and participation deadline. A 'Crea!' button is at the bottom. On the right, there are sections for 'Prossimo evento' (Raccolta alimentare) and 'Eventi futuri' (Set 14, Ott 21, Gen 26).

plus Caritas

Home Informazioni Eventi Foto Recensioni

Caritas
5 attività in corso
65 attività svolte
300 volontari la seguono

modifica candidature aggiungi evento

aggiungi evento

nome evento aggiungi una foto
data inizio data fine
orario
descrizione
luogo
tipologia
volontari necessari
requisiti
scadenza partecipazione

Crea!

Prossimo evento
Raccolta alimentare
Caritas
11/10/2020 dalle ore 10:00 alle 14:00
Scadenza 09/10/2020

Eventi futuri

- Set 14** **Raccolta alimentare**
Sab 10:15 - 52 partecipanti
- Ott 21** **Global Solidarity Walk**
Dom 10:15 - 69 partecipanti
- Gen 26** **Le parole della Pace**
Sab 09:30 - 147 partecipanti

Home / Informativa Privacy / Contatti

Manifesti

Misure:
3000x1400mm

Font:
Gotham Light



	R 84	C 82
	G 82	M 70
	B 237	Y 0
		K 0

	R 162	C 46
	G 155	M 41
	B 254	Y 0
		K 0

	R 174	C 36
	G 194	M 18
	B 220	Y 7
		K 0

	R 223	C 14
	G 223	M 13
	B 247	Y 0
		K 0

Misure:
700x1000mm

Font:
Gotham Light



	R 84	C 82
	G 82	M 70
	B 237	Y 0
		K 0

	R 129	C 47
	G 236	M 0
	B 236	Y 16
		K 0

	R 223	C 14
	G 223	M 13
	B 247	Y 0
		K 0

Bibliografia

Boccaccin L., Rossi G. (2006). La identità del volontariato. Orientamenti valoriali e siti. Intervento a confronto. Vita e Pensiero.

Donati P. (1996) Sociologia del terzo settore. La nuova Italia scientifica: Roma

Rapisarda V. (2015) Il volontariato. Formazione Psichiatrica n.1 Gennaio-Giugno 2015

Sitografia

<http://www.governo.it/it/costituzione-italiana/principi-fondamentali/2839>

<https://www.treccani.it/vocabolario/volontariato/>

<https://www.etimo.it/?term=volontario>

<http://www.socialnews.it/blog/2010/04/01/la-storia-del-volontariato-in-italia/>

<https://www.istat.it/it/archivio/volontariato>

Sitografia

<https://www.digital-coach.it/storia-dei-social-network/>
Siti esistenti

<http://www.volontariperungiorno.it/>

<https://www.portaledeligiovani.it/>

<https://italianonprofit.it/>

<http://www.volontariato.lazio.it/>

<http://www.centrovolontariato.net/>

<https://serviziovolontarioeuropeo.it/>

<https://www.projects-abroad.it/>

<https://www.unv.org/>

<https://www.volunteerhq.org/>

<https://www.emergency.it/>

Ringraziamenti

Ringrazio il mio relatore di tesi, il Professor Sardo, che mi ha aiutata ed accompagnata in questo lungo viaggio.

Ringrazio i miei genitori, vi ringrazio per tutto l'amore e per tutti gli sforzi che avete compiuto per me in questi anni. Vi ringrazio per avermi insegnato in due modi completamente opposti ma pur sempre complementari, tutto ciò che è importante, grazie per avermi cresciuta esattamente come sono.

A mio fratello, grazie per aver sempre creduto in me e per avermi insegnato tanto, grazie per essere tornato dall'altra parte del mondo e per essere rimasto, sono immensamente orgogliosa di avere un fratello come te, ti auguro che tutti i tuoi progetti ti inondino di felicità e amore.

A Federica, grazie per avermi risposto quel giorno, e per non aver più smesso di parlarmi, grazie per tutto quello che fai ogni giorno e per come sei.

Alla mia famiglia, vi ringrazio per essere così amorevoli e rumorosi in tutto quello che fate.

Ai miei nonni, vi amo in maniera smisurata, spero siate orgogliosi di me, mi mancate ogni giorno.

A Benedetta, grazie per essermi stata affianco in così tanti anni complicati e pazzi, per tutte le esperienze che abbiamo fatto, per tutti i chilometri reali e figurati che abbiamo macinato, e per tutti quelli che per certo ci aspettano in futuro, sei stata la migliore delle compagne di viaggio.

A Marta, grazie per tutto il supporto che mi hai dato in questi anni, per tutte le risate e le bravate compiute, anche per te spero che tutti i tuoi sogni si realizzino e infondano in te felicità e amore.

A Sara, grazie per questi splendidi anni insieme, per le ragazzate e per i momenti seri, per le parole giuste nei momenti giusti, per il sostegno che non mi hai mai fatto mancare in questi anni, grazie veramente di cuore.

A Schifo, la Roscia, Ritozzina, Matteo, Sara, Reby, Sam, Pippo, non ho più molte espressioni originali per ringraziarvi, ma non per questo siete meno importanti; grazie per tutto quello che avete significato per me nel tempo, ognuno a modo suo, unico e importante, vi voglio bene.

Ai miei amici e coinquilini di Ascoli vvbxs

Concludo ringraziando i professori che più ho adorato e mi hanno ispirata: Professoressa Feriozzi, Professoressa Cappelli, Professor Mascitti, grazie per il modo in cui insegnate.

Plus

Università degli studi di Camerino
SAAD Scuola di Ateneo Architettura e Design "E.Vittoria"
Corso di Laurea in Disegno Industriale ed Ambientale
Progetto di tesi di laurea di Flavia Quaglieri
Relatore Nicolò Sardo

Università degli studi di Camerino
SAAD Scuola di Ateneo Architettura e Design “E.Vittoria”
A.A. 2019/2020
Corso di Laurea in Disegno Industriale ed Ambientale
Progetto di tesi di laurea di Flavia Quaglieri
Relatore Nicolò Sardo

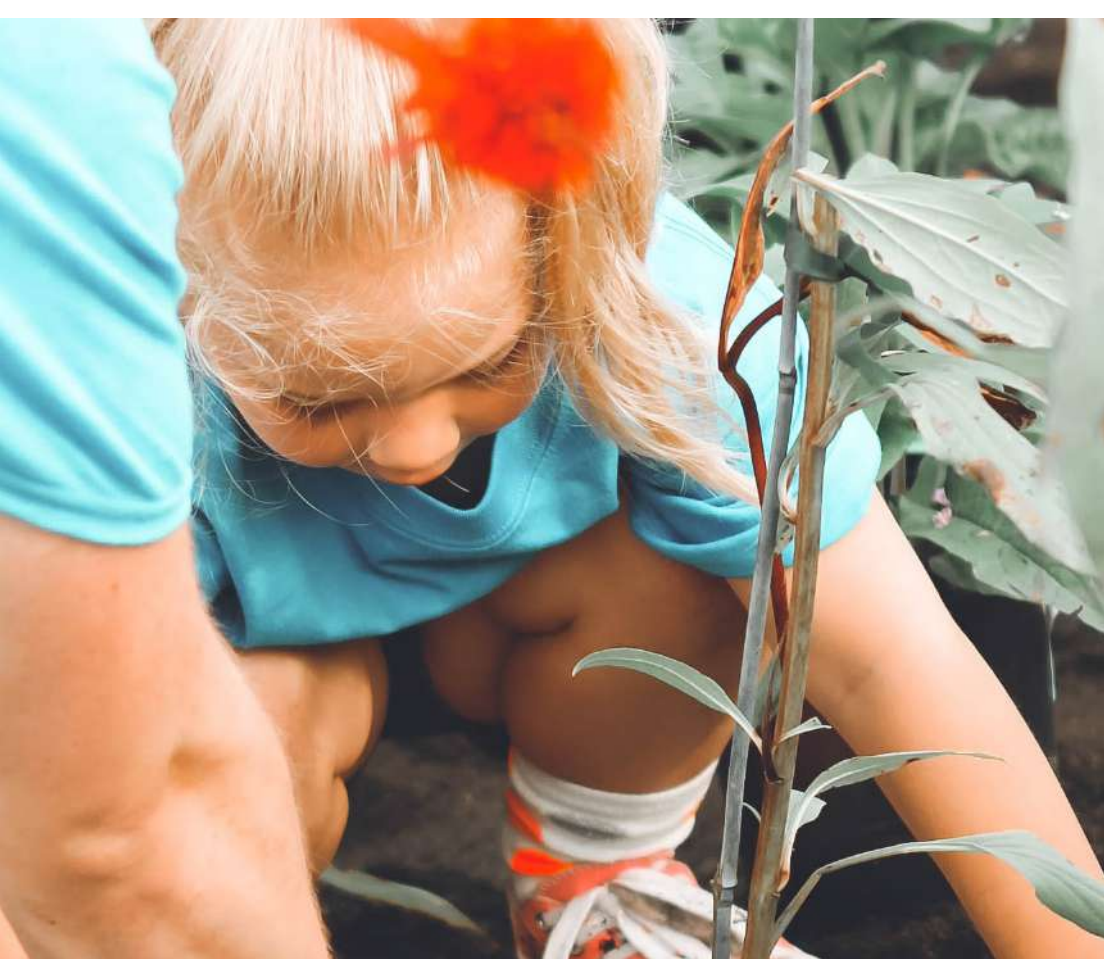

volontariato /vo-lon-ta-ri-à-to/

Prestazione volontaria e gratuita della propria opera, e dei mezzi di cui si dispone, a favore di categorie di persone che hanno gravi necessità e assoluto e urgente bisogno di aiuto e di assistenza, esplicita per far fronte a emergenze occasionali oppure come servizio continuo.

lat. VOLUNTARIUS da VOLUNTAS.
Conforme alla volontà, cioè che procede da un interno impulso, accompagnato da una perfetta cognizione di causa.

Il volontariato in Italia

E' con gli anni Sessanta e Settanta del secolo scorso che si diffonde la consapevolezza che per tutelare i deboli e i bisognosi non bastano azioni di carità e benevolenza, ma necessitano interventi di affermazione dei diritti e dei doveri di tutti i cittadini.

Le attività di solidarietà trovano un nuovo spazio grazie agli articoli 2 e 3 della Costituzione, che stabiliscono l'assegnazione originaria della funzione della solidarietà alla comunità, mentre affidano alla pubblica amministrazione l'organizzazione del modo di assolvere a tale funzione.

Dati sul volontariato



Età media volontari

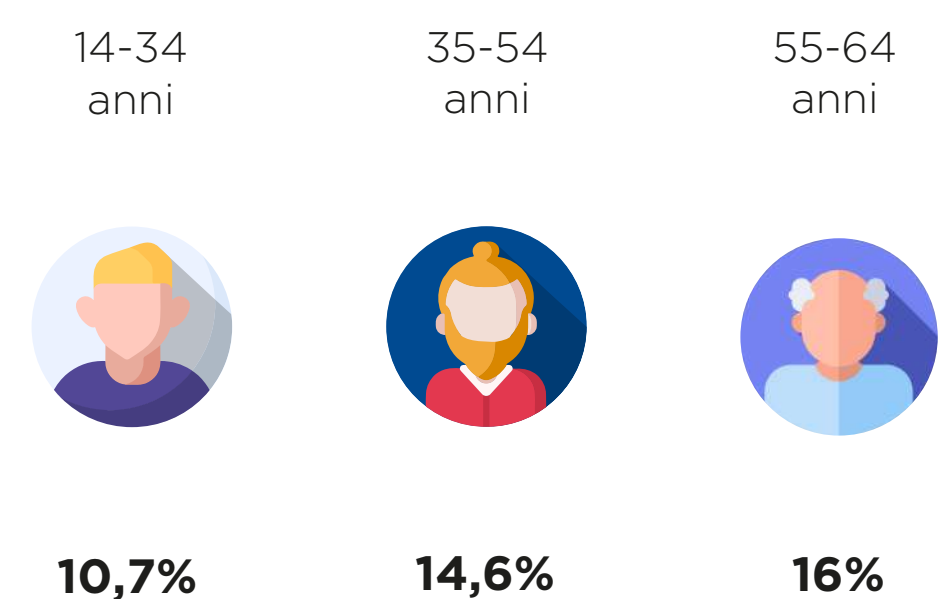

Le regioni italiane con più associazioni



Distribuzione territoriale del volontariato



Le maggiori occupazioni delle associazioni

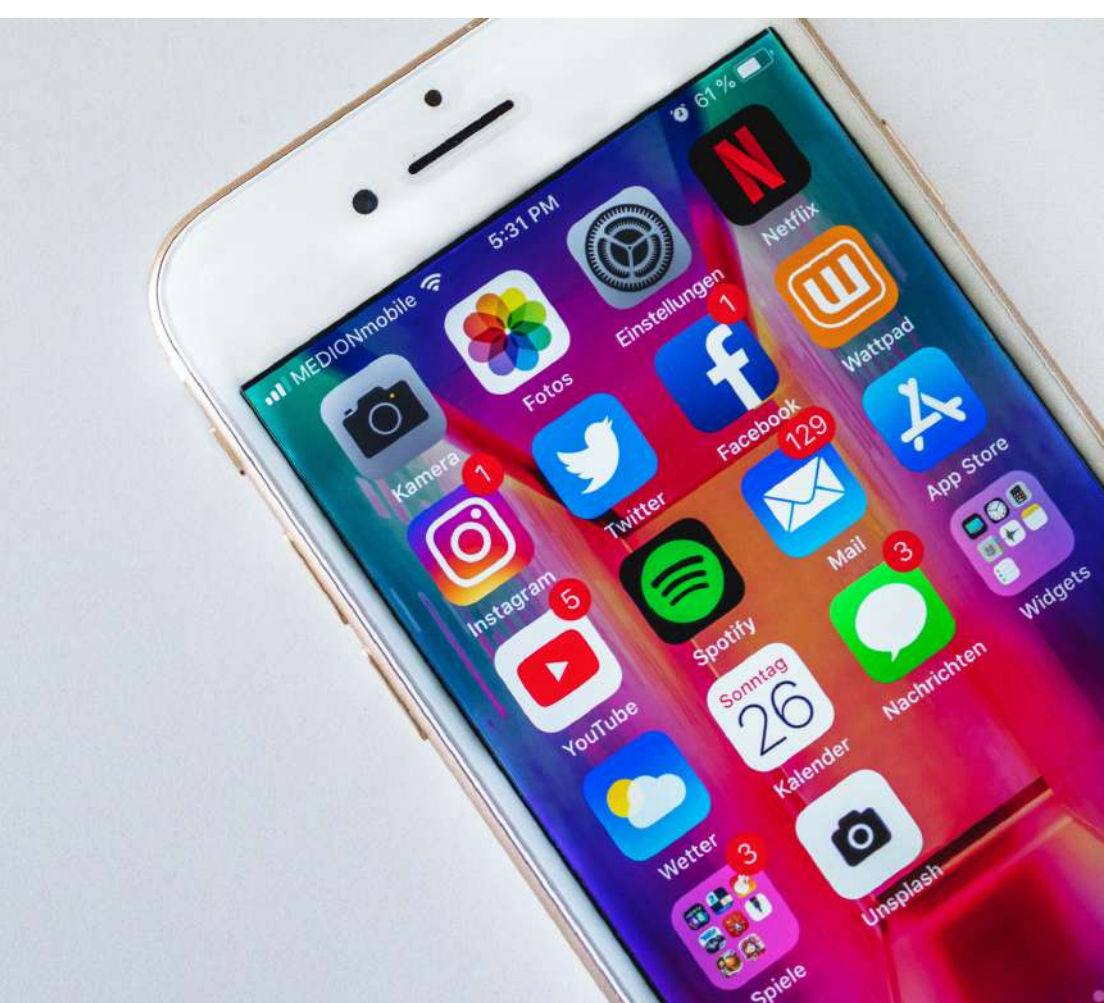
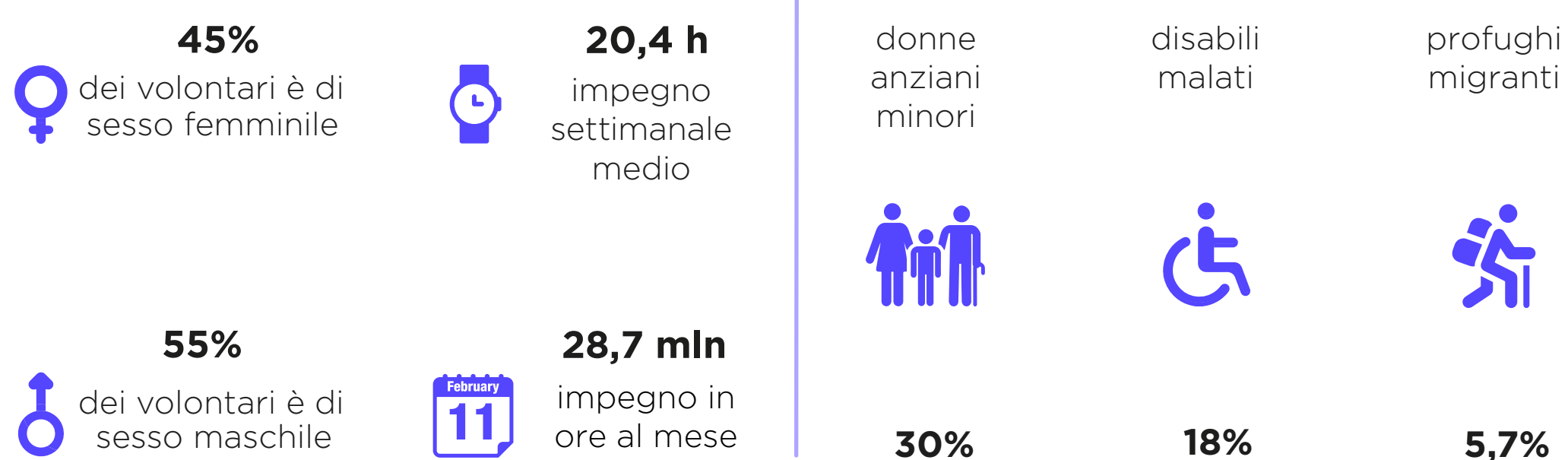

Social network

Con l'espressione social network si identifica un servizio informatico on line che permette la realizzazione di reti sociali virtuali. Si tratta di siti internet o tecnologie che consentono agli utenti di condividere contenuti testuali, immagini, video e audio e di interagire tra loro.

Il social networking costituisce oggi una delle forme più evolute di comunicazione on line e, anche se è pressoché impossibile fornire un numero complessivo, gli utenti sono in costante crescita.

Social network

sixdegrees™ Nato nel 1996 dalla mente di Andrew Weinreich e lanciato l'anno successivo, venne chiamato così in seguito alla teoria dei sei gradi di separazione secondo la quale ogni individuo è collegato a qualunque altra persona attraverso una catena di conoscenze composta da un massimo di 5 intermediari.

LinkedIn LinkedIn è una rete sociale pensata per i professionisti. Il suo scopo fu quello di interconnettere quei profili che richiedevano e offrivano, appunto, una professionalità. Tramite il proprio profilo è possibile rendere pubbliche le proprie skills al fine di proporsi o di essere rintracciato più facilmente dalle aziende che ricercano quel tipo candidato.

f Nel febbraio del 2004 Mark Zuckerberg lancia Facebook. Facebook è stato soggetto a svariate modifiche negli anni, ma rimane la formula principale che prevede un profilo utente che può connettersi ad altri profili o pagine. Importante anche la funzione "Mi piace" caratterizzata dal pollice in su, segno distintivo del social creato da Zuckerberg.

YouTube Youtube è una piattaforma di video sharing, cioè di condivisione e di visualizzazione di video. Youtube partiva con una impostazione abbastanza semplice infatti, dopo essersi iscritti al sito, si aveva accesso alla propria dashboard da cui era possibile caricare i video. Ad oggi Youtube è può essere considerato un social network in quanto è basato sulla condivisione pura attraverso il suo canale principale, ovvero i video.

Twitter è un servizio di notizie e microblogging fornito dalla società Twitter, Inc. con sede a San Francisco. La rete consente di postare brevi messaggi di testo di breve lunghezza, con un massimo di 280 caratteri, chiamati tweet, che vengono visualizzati nella pagina principale dell'utente.



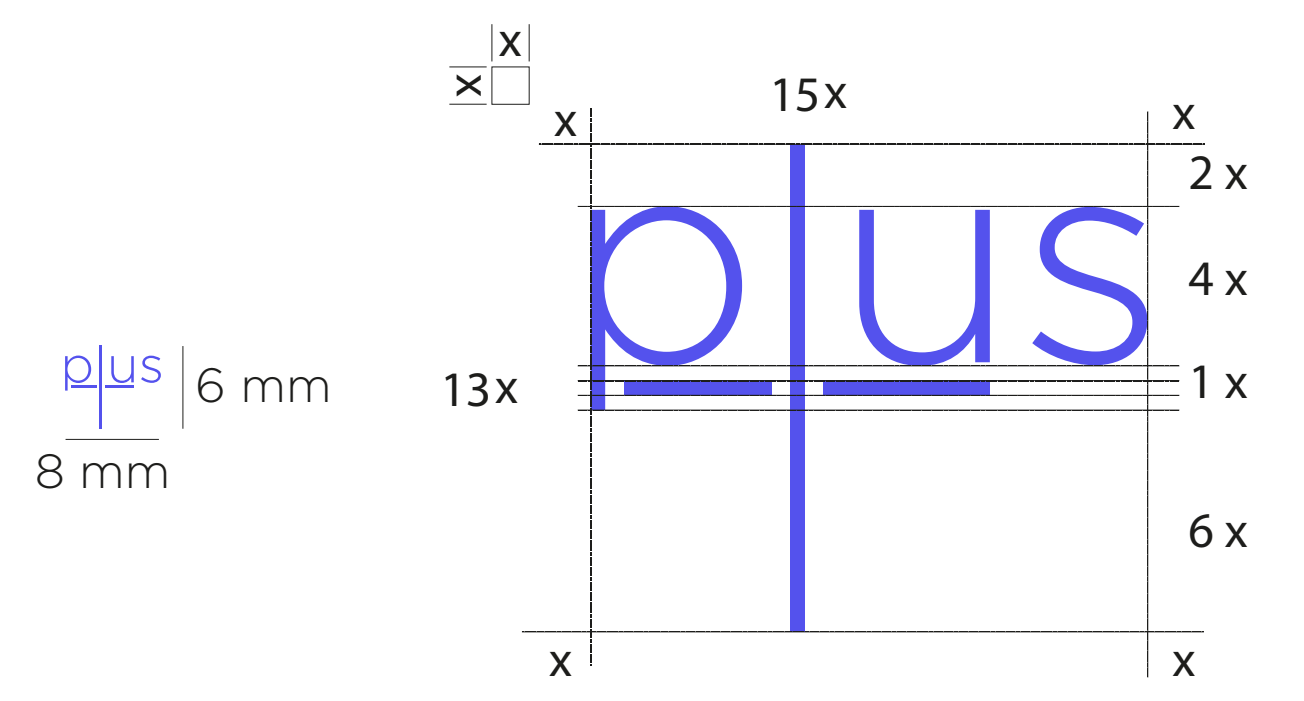
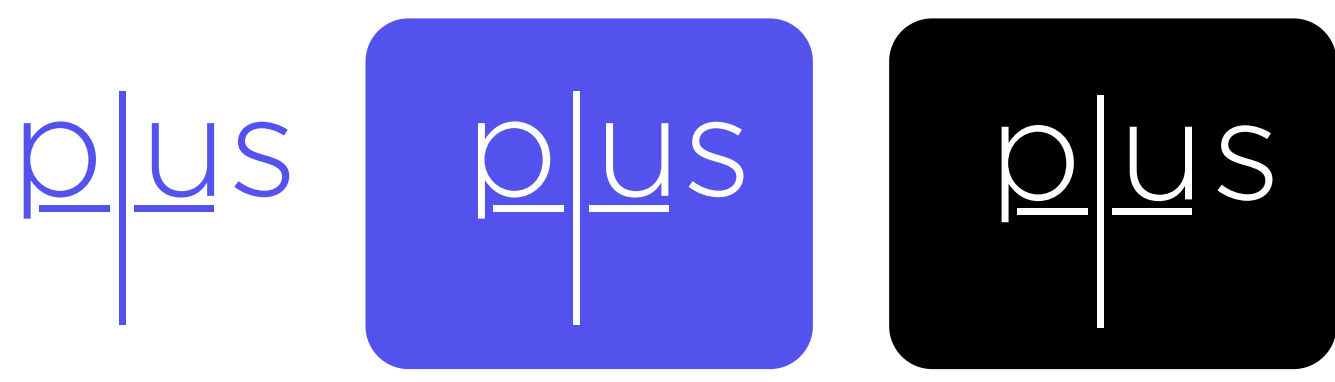

Colore: #5452ed C 82 R 84
 Saturated Sky PANTONE M 70 G 82
 2125 C Y 0 B 237
 K 0

Font: Gotham Light
 abcdefghijklmnopqrstuvwxyz
 ABCDEFGHIJKLMNOPQRSTUVWXYZ
 1234567890
 !",.,&/()?

abcdefghijklmnopqrstuvwxyz
 ABCDEFGHIJKLMNOPQRSTUVWXYZ
 1234567890
 !",.,&/()?

App smartphone

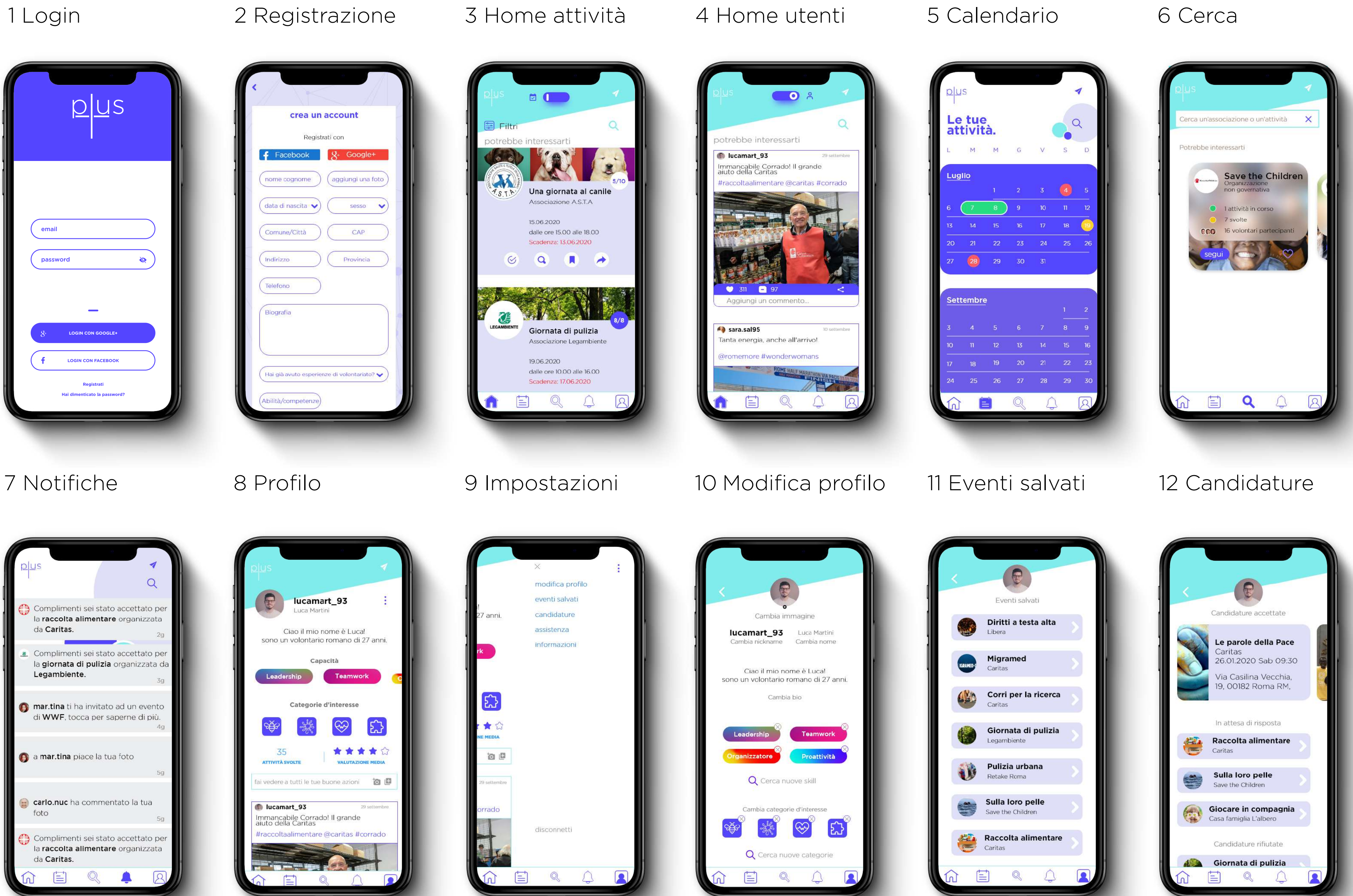

Manifesti

Misure: 3000x1400mm Font: Gotham Light



	R 84 G 82 B 237	C 82 M 70 Y 0 K 0
	R 162 G 155 B 254	C 46 M 41 Y 0 K 0
	R 174 G 194 B 220	C 36 M 18 Y 7 K 0
	R 223 G 223 B 247	C 14 M 13 Y 0 K 0

Misure: 700x1000mm Font: Gotham Light

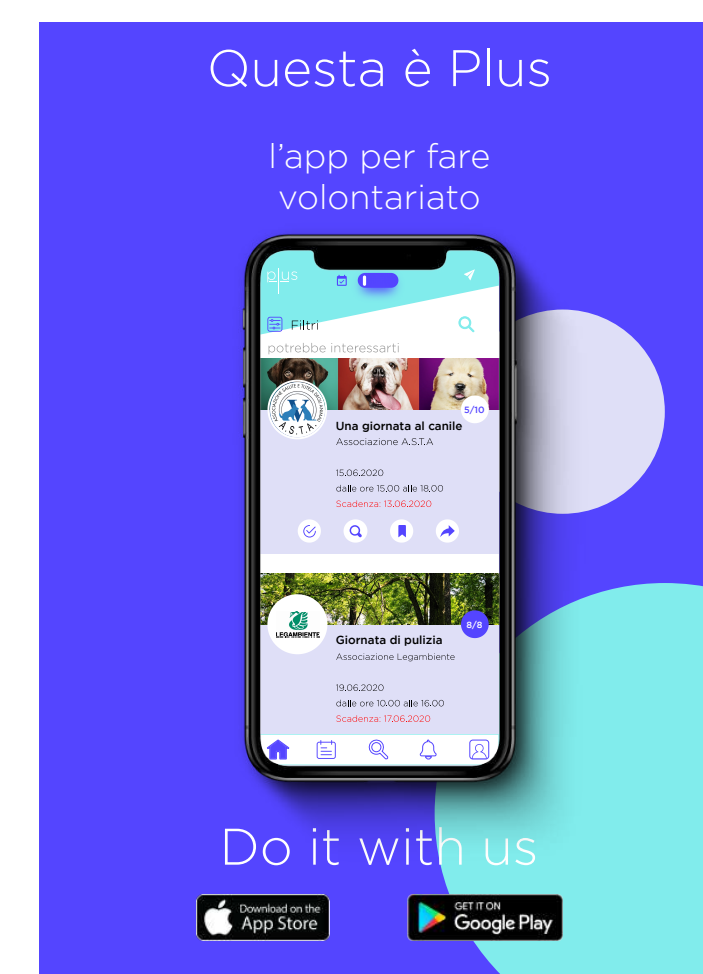

	R 84 G 82 B 237	C 82 M 70 Y 0 K 0
	R 129 G 236 B 236	C 47 M 0 Y 16 K 0
	R 223 G 223 B 247	C 14 M 13 Y 0 K 0

Web app

Gabbia d'impaginazione

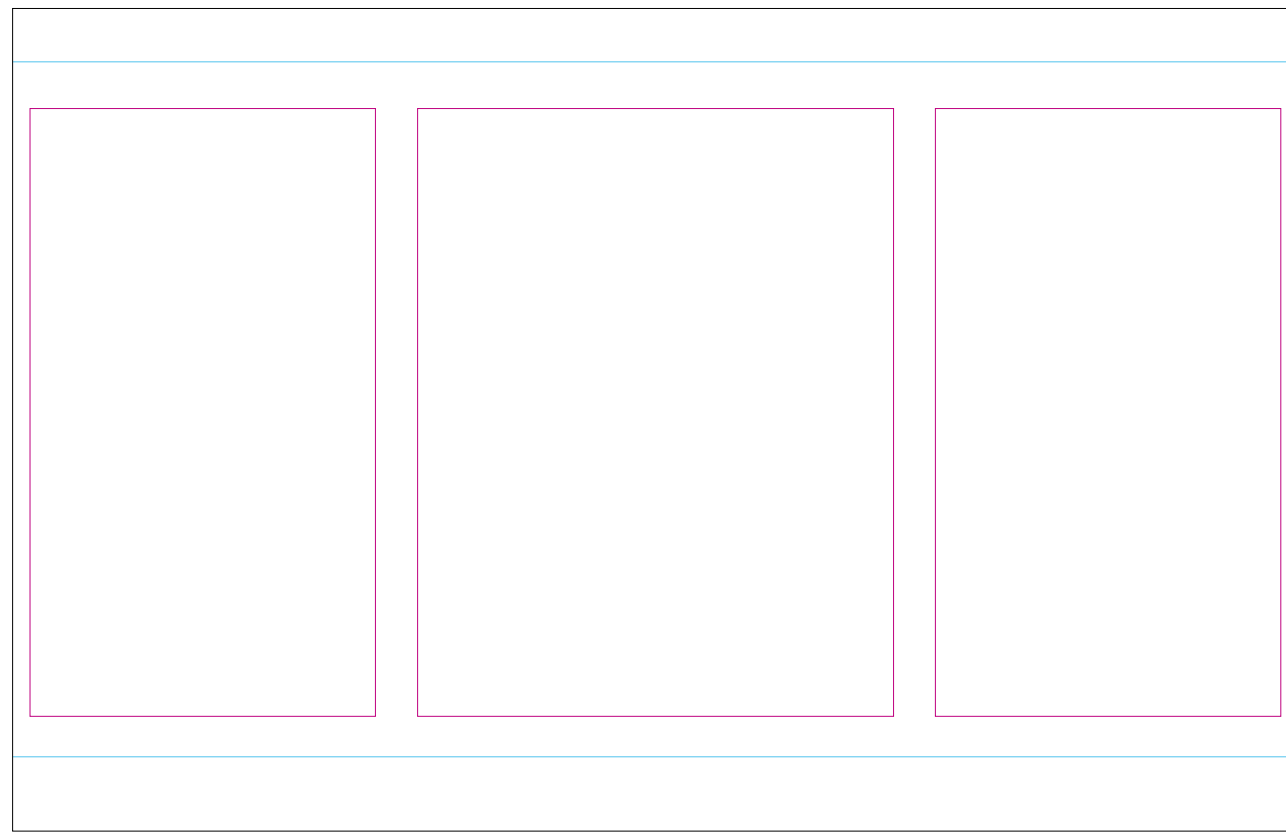

Misure:
1920x1080px
Margini: 150x33px

Colore: #5452ed C 82 R 84
Saturated Sky M 70 G 82
PANTONE Y 0 B 237
2125 C K 0

1 Login

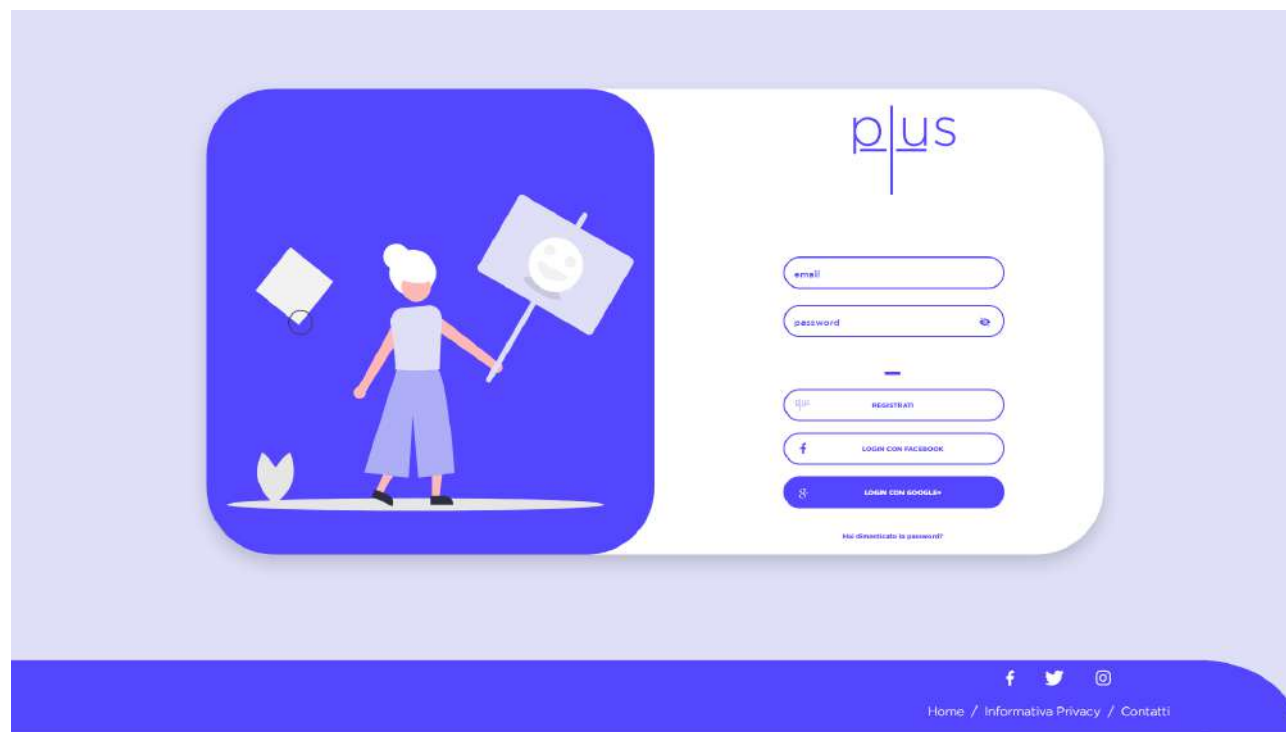

4 Cerca

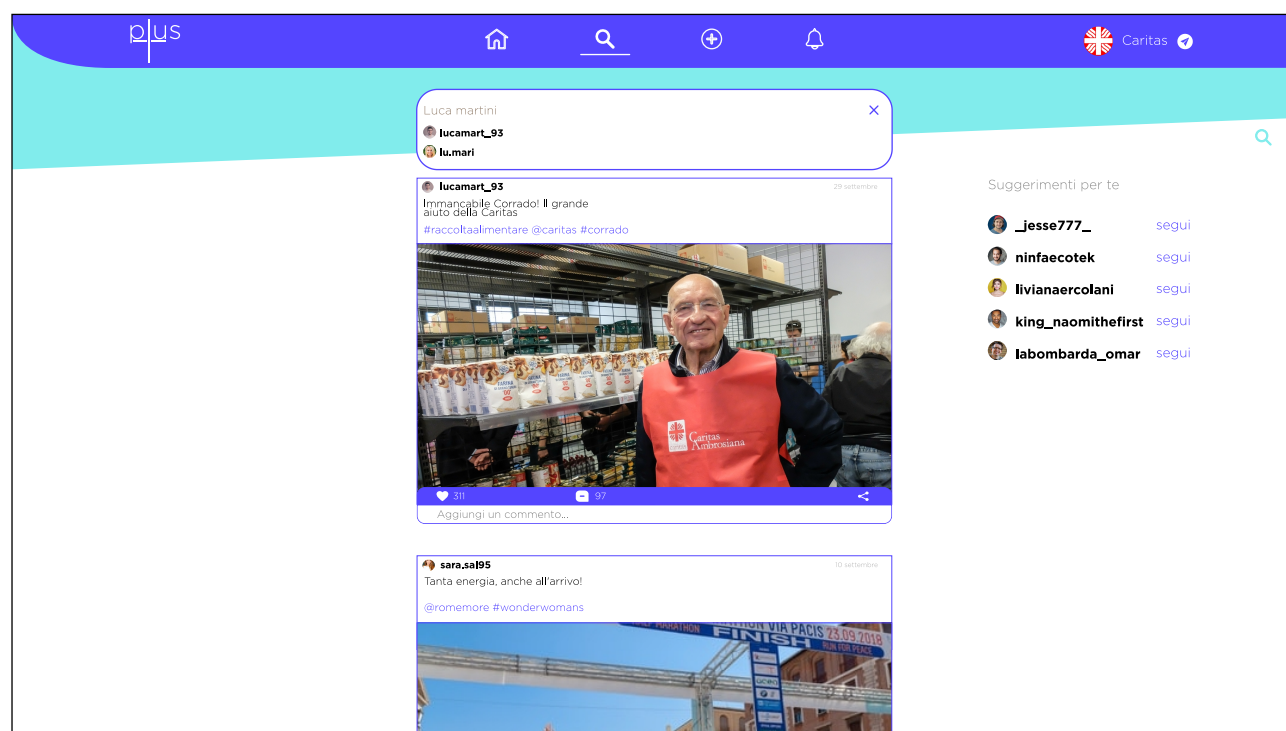

7 Profilo associazione

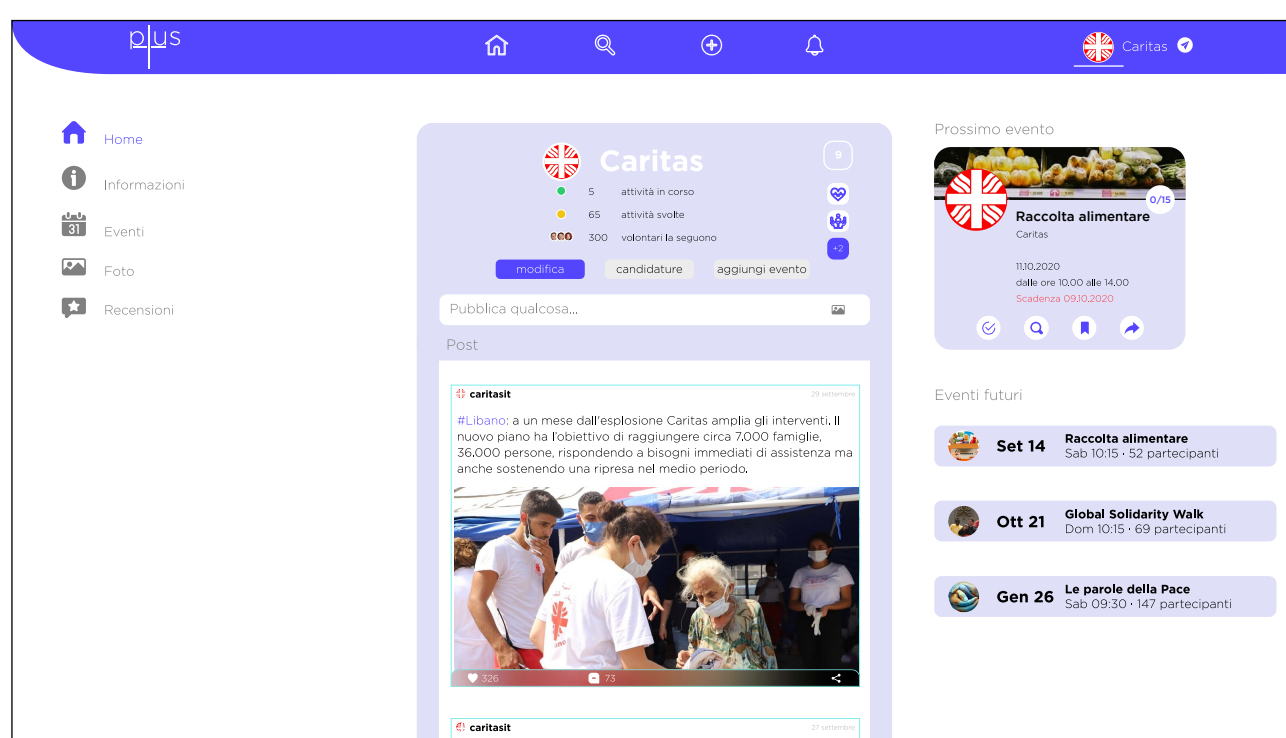

10 Eventi associazione

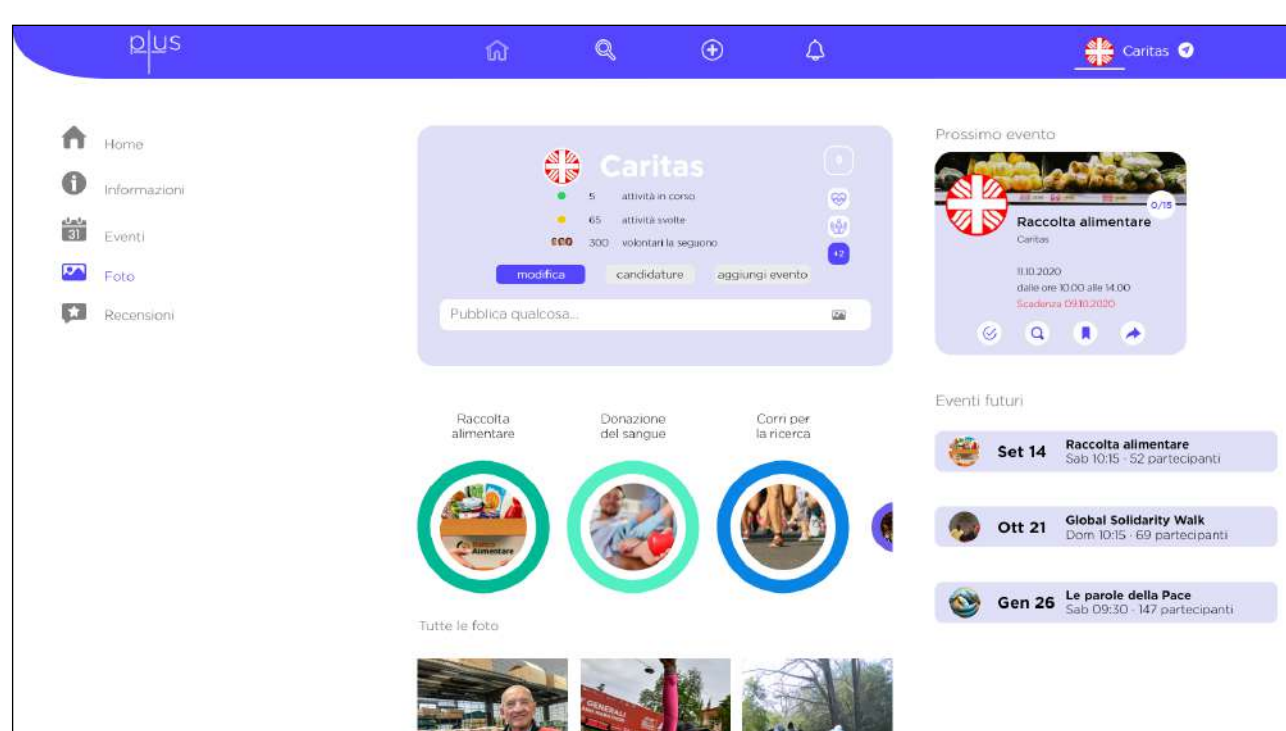

Font:
Gotham Light

Corpo 23 minuscolo/maiuscolo
Positivo su bianco e fondi chiari

abcdefghijklmnopqrstuvwxyz
ABCDEFGHIJKLMNOPQRSTUVWXYZ
1234567890
!"-.,&/()?

Font:
Gotham Medium

Corpo 23 minuscolo/maiuscolo
Positivo su bianco e fondi chiari

abcdefghijklmnopqrstuvwxyz
ABCDEFGHIJKLMNOPQRSTUVWXYZ
1234567890
!"-.,&/()?

Colore: #81ecec C 47 R 129
Faded Poster M 0 G 236
PANTONE Y 16 B 236
318 C K 0

2 Home attività

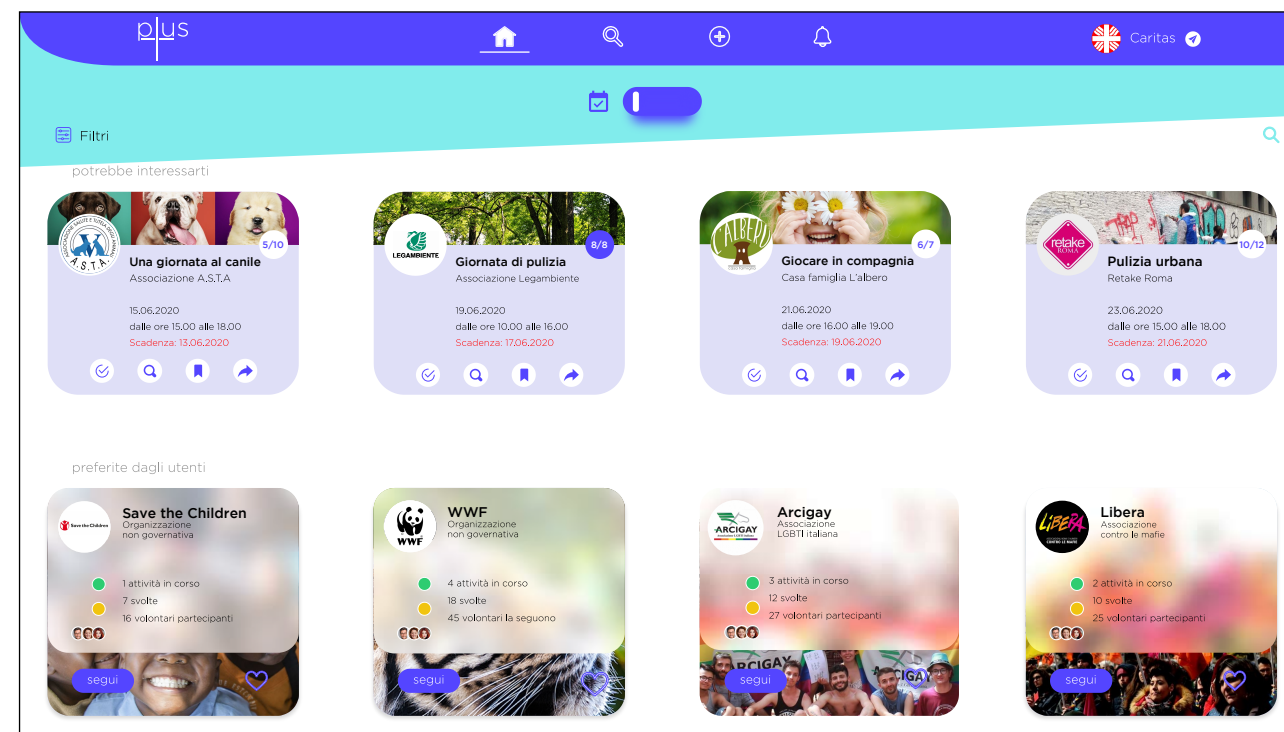

5 Profilo utenti

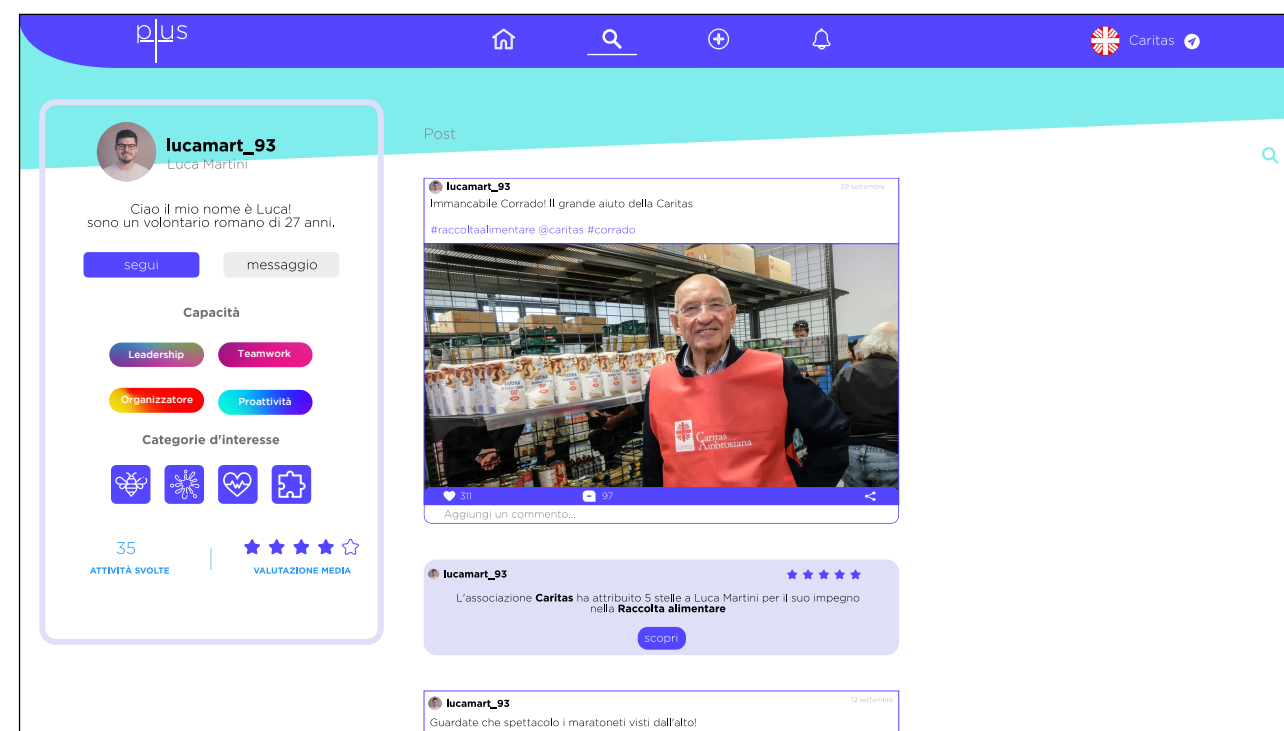

8 Info associazione

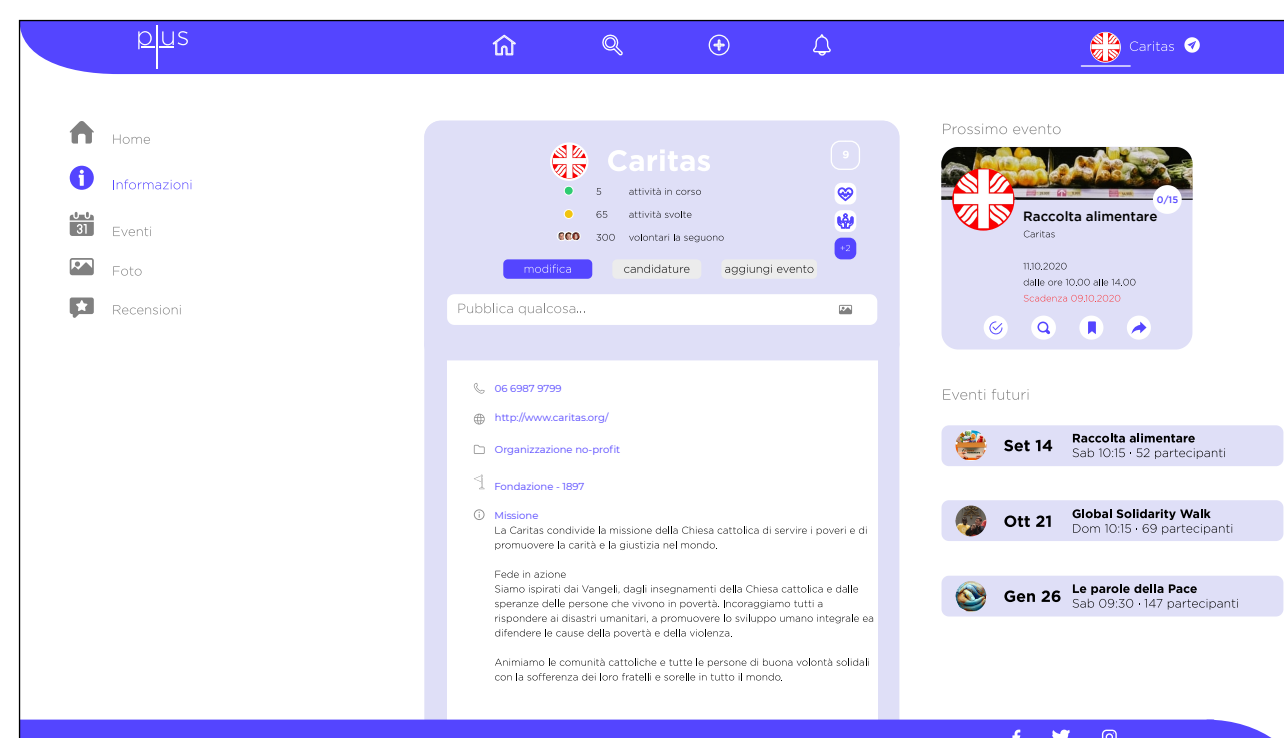

11 Recensioni associazione

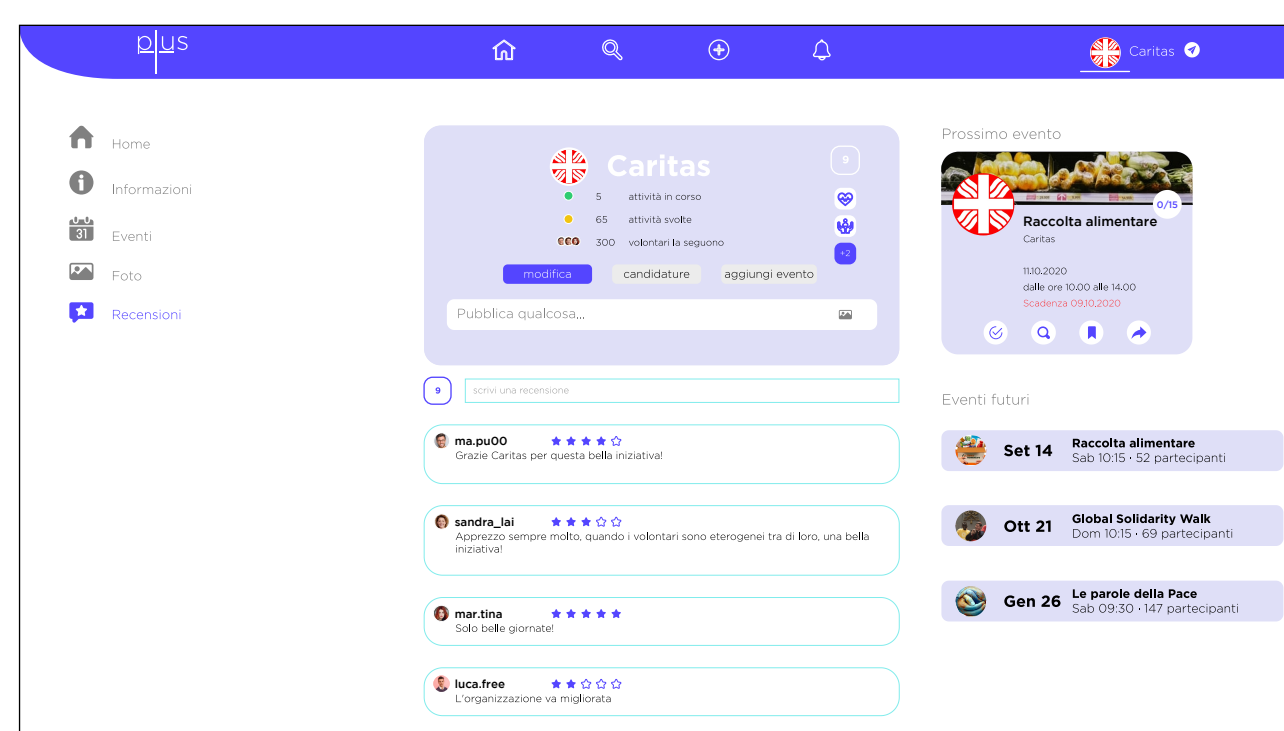

Corpo 23 minuscolo/maiuscolo
Positivo su bianco e fondi chiari

abcdefghijklmnopqrstuvwxyz
ABCDEFGHIJKLMNOPQRSTUVWXYZ
1234567890
!"-.,&/()?

Corpo 23 minuscolo/maiuscolo
Positivo su bianco e fondi chiari

abcdefghijklmnopqrstuvwxyz
ABCDEFGHIJKLMNOPQRSTUVWXYZ
1234567890
!"-.,&/()?

Colore: #dfdf7 C 14 R 223
City Lights M 13 G 223
PANTONE Y 0 B 247
656 C K 0

3 Home utenti

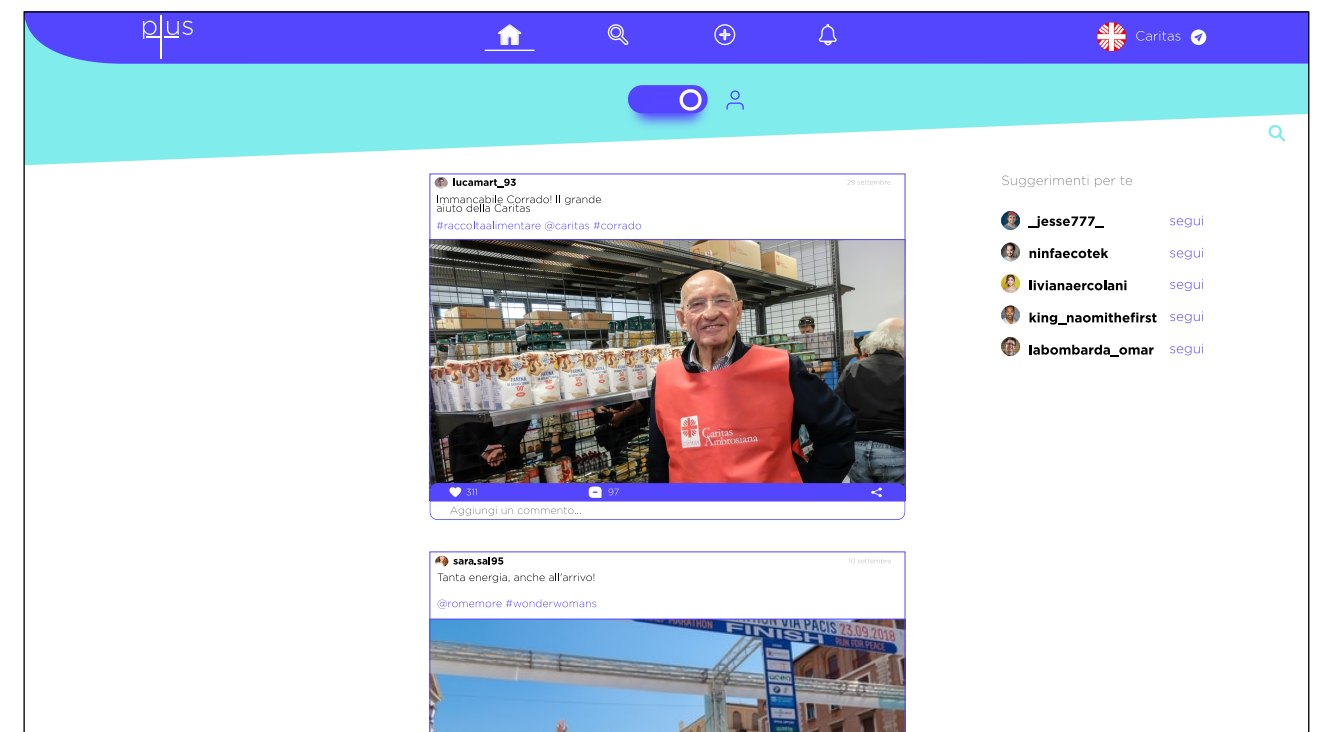

6 Notifiche

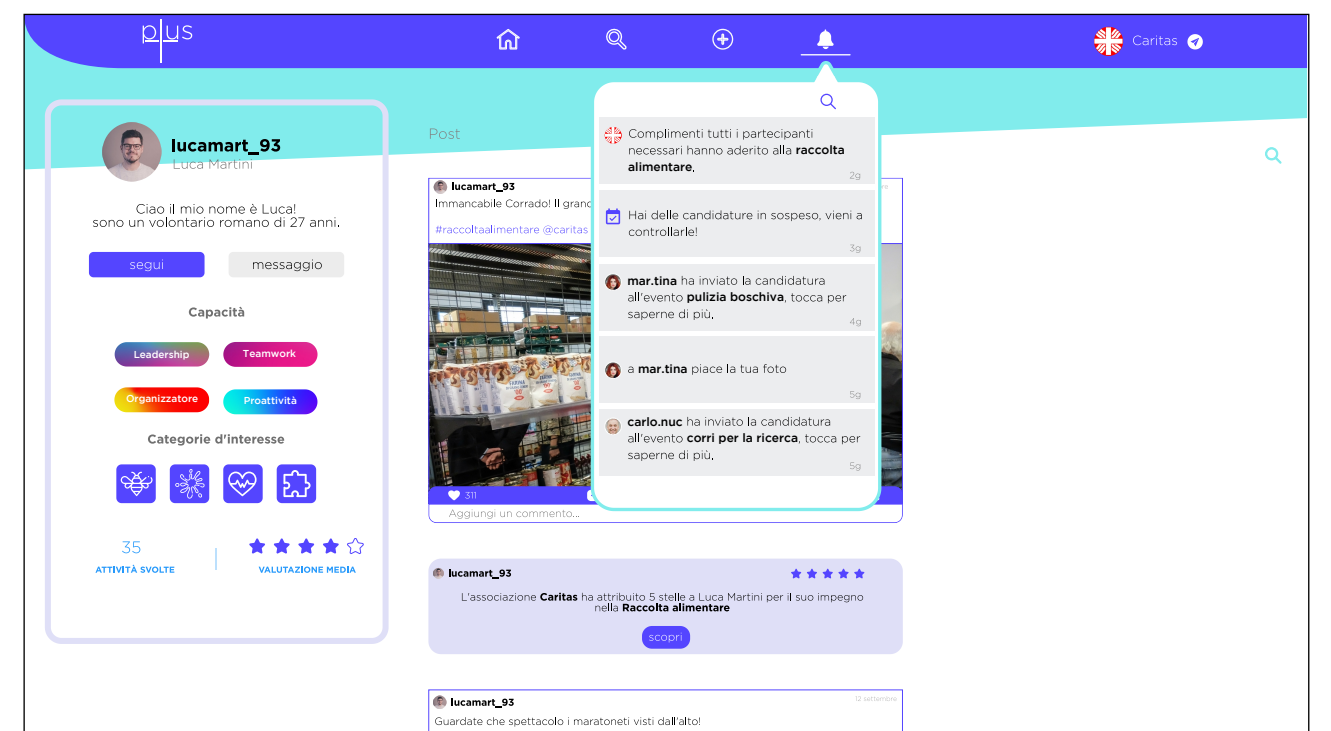

9 Eventi associazione

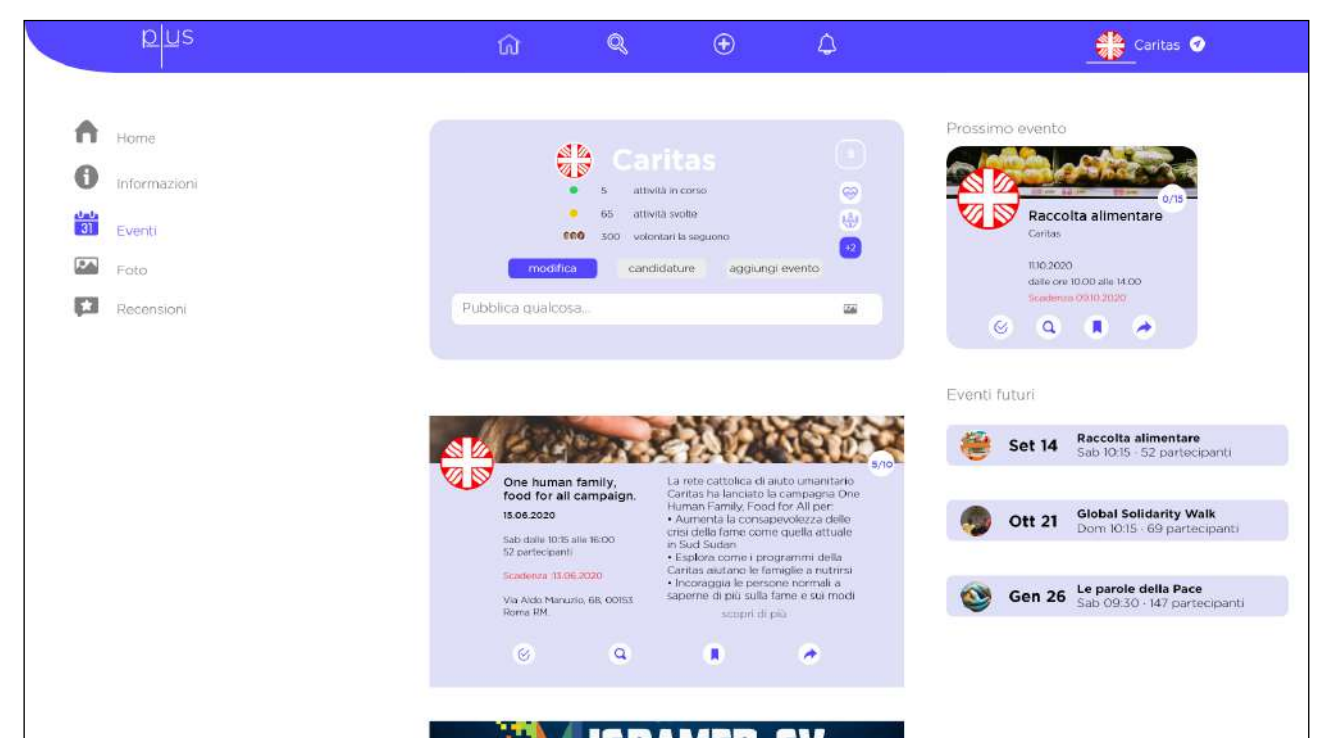

12 Aggiungi evento

