

Dossier di ricerca

Università degli studi di Camerino  
SAAD Scuola di Ateneo Architettura e Design "E.Vittoria"  
Tesi di Laurea in Disegno Industriale ed Ambientale  
A.A. 2021/2022  
Laureanda: Evania Iozzi  
Relatore: Nicolò Sardo

**Evania Iozzi**

# **WORLD WOMEN PROJECT**

L'infografica per la rappresentazione  
della condizione femminile nel mondo

Dossier di ricerca



*“Mi venne in mente  
che i problemi  
fondamentali degli  
uomini nascono  
da questioni  
economiche, razziali,  
sociali, ma i problemi  
fondamentali delle  
donne nascono  
anche e soprattutto  
da questo: il fatto  
d’essere donne.”*

Oriana Fallaci, *Il sesso inutile*, 1961



# INDICE

Introduzione	9
1. Casi Studio	10
2. Scenario di progetto	32
3. Progetto	52
Fonti	110





# INTRODUZIONE

Nonostante le varie lotte e gli enormi passi avanti che sono stati fatti negli ultimi anni per quanto riguarda la parità tra i sessi, molte donne e ragazze continuano a subire discriminazioni e violenze in tutto il mondo.

“Il sesso inutile” è un reportage di Oriana Fallaci, pubblicato per la prima volta con Rizzoli nel 1961, nato da un’inchiesta giornalistica che la Fallaci scrisse per L’Europeo.

Il libro racconta il viaggio che la giornalista intraprende partendo dall’Asia, attraverso Pakistan, India e Cina, fino ad arrivare negli Stati Uniti per raccontare le condizioni in cui vivono le donne nel mondo, le difficoltà che devono affrontare, le discriminazioni che subiscono e il loro rapporto con gli uomini.



*Il sesso inutile*  
Oriana Fallaci  
1961

1

Casi studio

# MAN MEETS WOMAN

Artefatti con  
illustrazioni infografiche

Yang Liu  
2014

Man meets woman è un libro, pubblicato dalla Taschen, in cui l'autore mette a confronto il differente modo in cui gli uomini e le donne approcciano alcune tematiche quotidiane attraverso delle immagini semplici e ironiche.

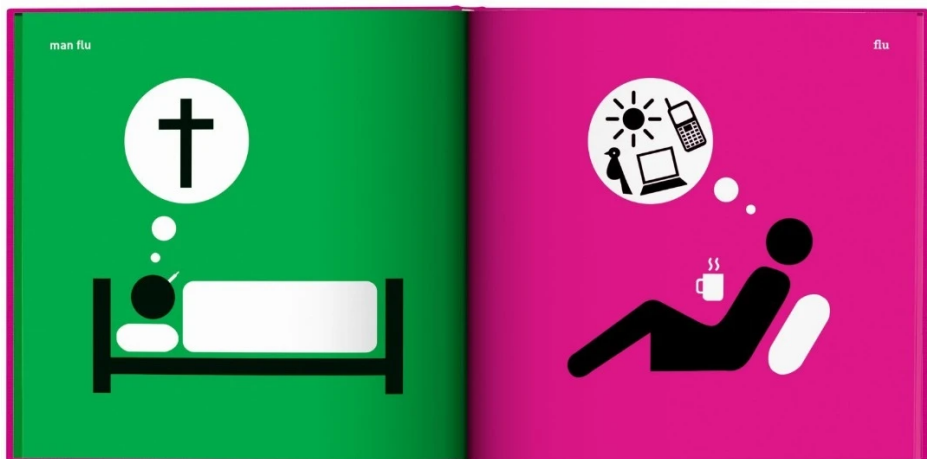
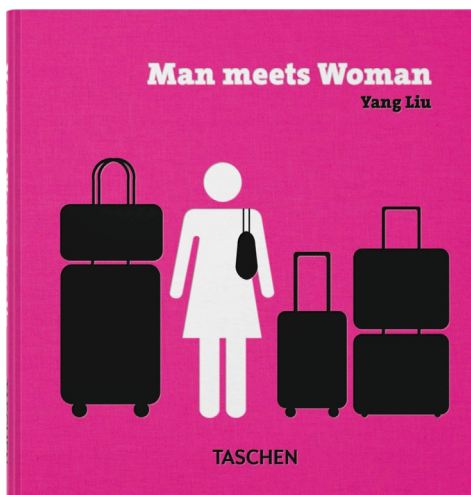

# BIOGRAPHIC

Artefatti con  
illustrazioni infografiche

Matt Carr  
2016

Biographic è una raccolta di biografie di alcuni personaggi illustri, come Frida Khalo, Jane Austin o David

Bowie, raccontate attraverso delle infografiche sulla loro vita o sulle loro opere.

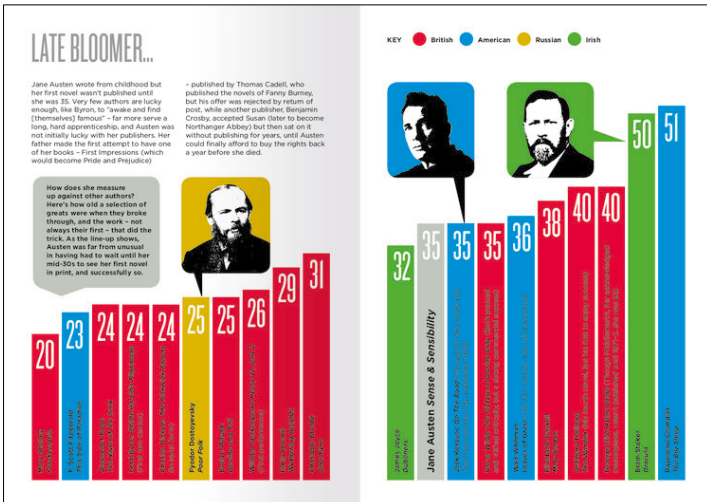

# L'ATLANTE DELLE DONNE

Artefatti con  
illustrazioni infografiche

Joni Seager  
2018

L'atlante delle donne (titolo originale inglese, The Women's Atlas) racconta, attraverso delle infografiche, le condizioni di vita delle donne spaziando dalla qualità della vita al numero di figli per donna, dai matrimoni riparatori alle manifestazioni femministe del movimento #metoo.

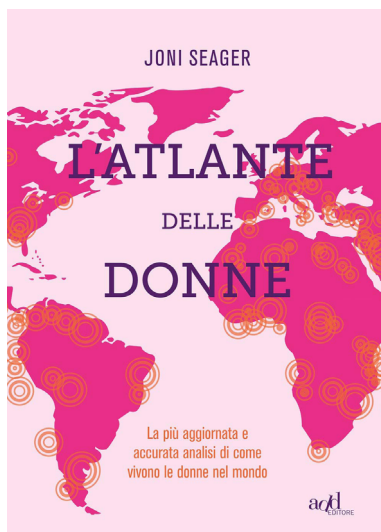

Corriere della Sera

La Lettura è un settimanale che esce in allegato al Corriere della Sera. Nel 2021, Giorgia Lupi, ha realizzato alcune infografiche relative a diversi temi che sono state poi pubblicate sul giornale.

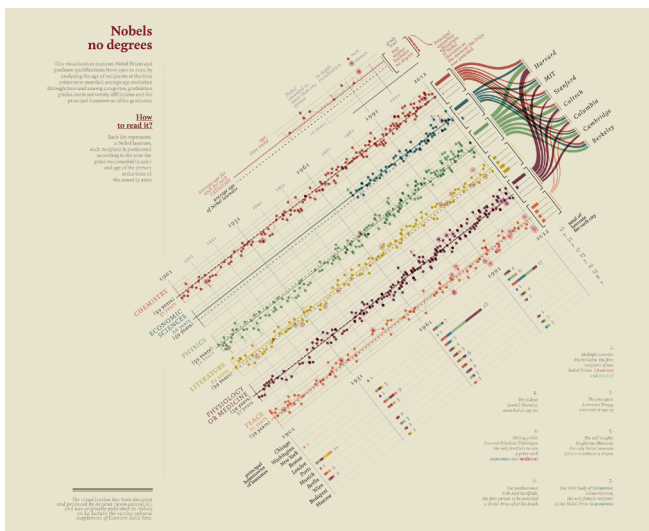
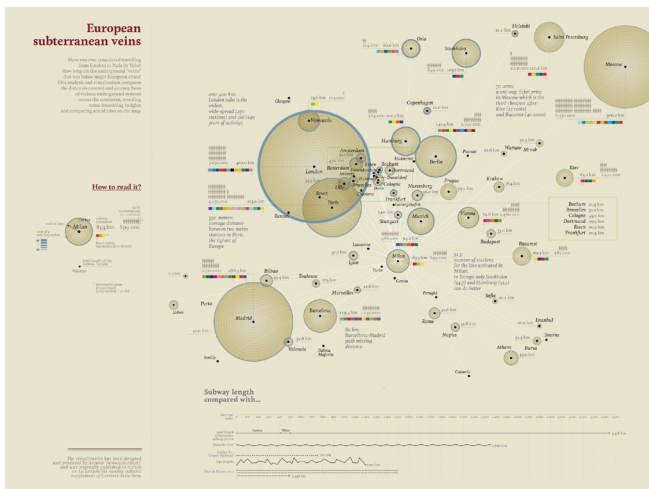

# STORIE DELLA BUONANOTTE PER BAMBINE RIBELLI

## 100 VITE DI DONNE STRAORDINARIE

Libri sulla condizione  
femminile

Elena Favilli - Francesca Cavallo  
2016

Storie della buonanotte per bambine ribelli è un libro illustrato che racconta la storia di 100 donne che hanno continuato a lottare per i loro sogni e i loro ideali nonostante le costanti discriminazioni che hanno subito e gli ostacoli che hanno dovuto superare in quanto donne.



### • MALALA YOUSAFZAI •

ATTIVISTA

**C'**

era una volta una bambina a cui piaceva molto andare a scuola. Si chiamava Malala. Malala abitava in un tranquillo villaggio del Pakistan. Un giorno, un gruppo di uomini armati chiamati talebani prese il controllo della valle, terrorizzando la gente con i loro fucili.

I talebani proibirono alle bambine e alle ragazze di andare a scuola. Molte persone non erano d'accordo, ma per sicurezza preferirono tenere le loro figlie in casa.

Malala pensava che fosse ingiusto, e lo scrisse nel suo blog. Amava molto la scuola - perciò un giorno disse in Tv: «L'istruzione è potere per le donne. I talebani stanno chiudendo le scuole femminili perché non vogliono che le donne siano potenti».

Qualche giorno dopo, Malala prese il suo scuolabus come al solito. A un tratto, però, due talebani fermarono l'autobus e gridarono: «Chi di voi è Malala?».

Quando le sue amiche la guardarono, gli uomini spararono e la colpirono alla testa.

Malala fu subito portata in ospedale e non morì. Migliaia di bambini e bambine le scrissero di guarire presto, e lei si riprese più in fretta di quanto si potesse immaginare.

«Pensavano di farci tacere con i proiettili, ma non ci sono riusciti», ha detto. Anzi, nel 2014 Malala è stata la più giovane vincitrice del Premio Nobel per la Pace.

«Prendiamo i nostri libri e le nostre penne. Sono le nostre armi più potenti. Una bambina, un insegnante, un libro e una penna possono cambiare il mondo.»

12 LUGLIO 1997  
PAKISTAN

• 12 •

ILLUSTRAZIONE DI  
SARA BONDI



**“QUANDO TUTTO IL MONDO  
TACE, ANCHE UNA SOLA  
VOCE DIVENTA POTENTE.”**  
- MALALA YOUSAFZAI



# RAGAZZE CON I NUMERI

Libri sulla condizione femminile

Vichi De Marchi - Roberta Fulci  
2018

Ragazze con i numeri narra la storia di 15 scienziate, che nonostante la discriminazione di genere che subiscono le donne nelle discipline STEM, hanno continuato a studiare arrivando a scoperte rivoluzionarie.



## RITA LEVI MONTALCINI

### Un laboratorio in camera da letto

◦ diavo le passeggiate ma quel giorno ero felice per via di due cappellini di paglia ornati di nastri e fiorellini che io e Paola, la mia sorella gemella, indossavamo piene di orgoglio. Erano nuovi di zecca e a me piacevano tantissimo. Peccato che appena rientrate a casa con la tata, ci vide nostro padre. Con la sua voce tonante chiamò mia madre:

"Quei cappelli sono di pessimo gusto, non devono usarli."

"A loro piacciono così tanto," cercò di protestare mia mamma, ma fu inutile.

"Non li voglio vedere più."

Ci rimasi malissimo. Anche se ero ancora piccola, capii in quel momento chi comandava in casa. Era mio padre. I miei genitori andavano d'accordo, si amavano, ma era lui a decidere le piccole e le grandi cose.

Aveva una voce forte, di comando, uno sguardo penetrante che temevo e dei grandi baffi che pungevano. Per questo preferivo mandargli baci da lontano. Quando mi avvicinavano a lui per il saluto serale, avevo l'abitudine di voltare la testa per evitare il contatto con la sua guancia ruvida. Lui un po' si dispiaceva.

"La Rita non sa dare un bacio, preferisce baciare l'aria anzi-

# RAGAZZE CON I NUMERI

Libri sulla condizione femminile

Marta Breen - Jenny Jordahl  
2019

Donne senza paura (titolo originale norvegese, *Kvinner i kamp*, tradotto da Ilaria Katerinov) è un libro illustrato che ripercorre in chiave ironica alcuni grandi obiettivi che le donne hanno raggiunto, dopo dure lotte, nell'ultimo secolo come il diritto di voto, le leggi sull'aborto e le prime donne a capo di un governo.



# STORIE DELLA BUONANOTTE PER BAMBINE RIBELLI 100 DONNE ITALIANE STRAORDINARIE

Libri sulla condizione  
femminile

Elena Favilli  
2021

Storie della buonanotte per bambine ribelli è un libro illustrato che racconta la storia di 100 donne che hanno continuato a lottare per i loro sogni e i loro ideali nonostante le costanti discriminazioni che hanno subito e gli ostacoli che hanno dovuto superare in quanto "donne".

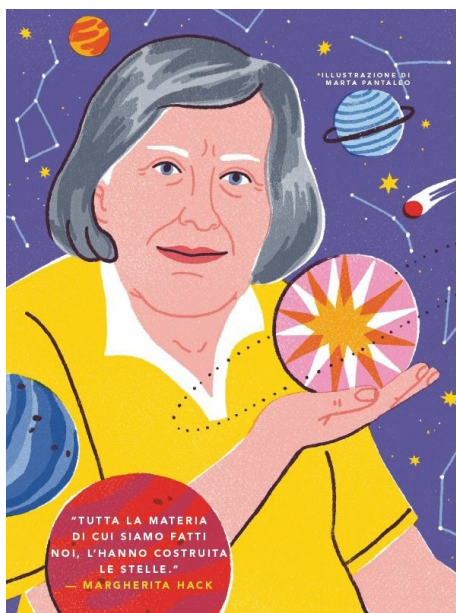
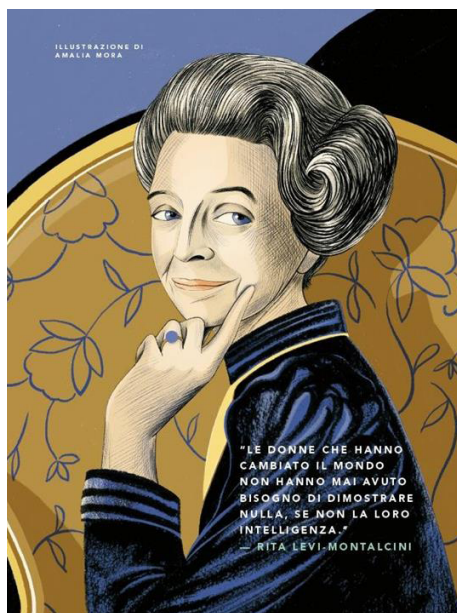

# GENDER EQUALITY CREATIVE PLATFORM

Giorgia Lupi, Pentagram  
2021

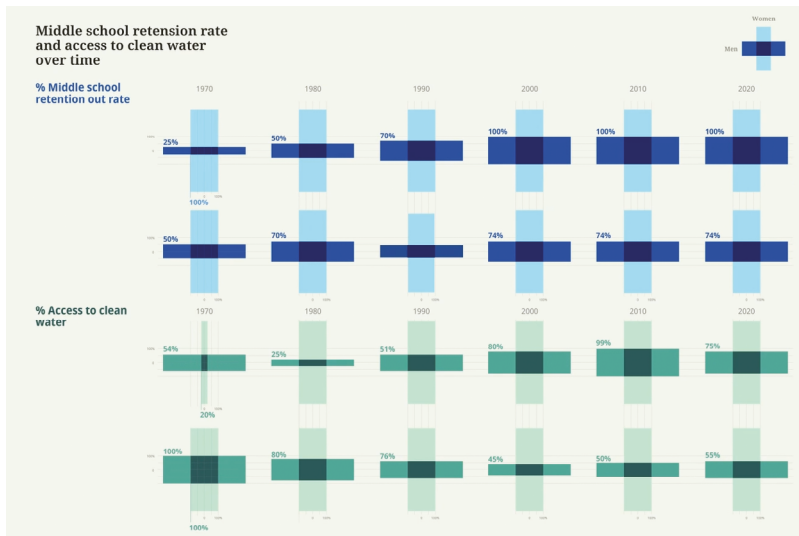

# GLOBAL GOALS FACTIVISM

Campagne sociali

Giorgia Lupi, Pentagram  
2020

Il Global Goals Factivism è un progetto per un futuro migliore e più sostenibile, costruito sul principio di “non lasciare nessuno indietro” e realizzato attraverso partnership e cooperazione a livello mondiale. Segue gli obiettivi dell’Agenda ONU per il 2030.

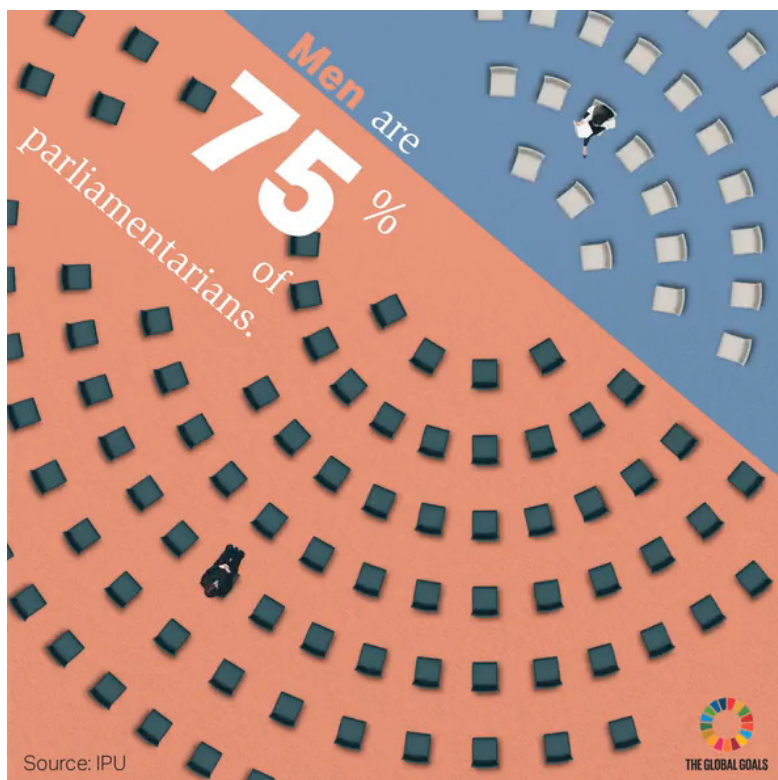

# VALENTINES STITCHES

Grey London  
2007

La Women's Aid ha lanciato una campagna contro la violenza sulle donne usando il giorno di San Valentino.

Il manifesto rappresenta una frase "Buon San Valentino, con amore John" ("Happy Valentine's, love John") seguita da tre baci formati dai punti di sutura di una ferita.

Happy Valentine's  
Love John.



**FOR 500,000 BRITISH WOMEN, VALENTINE'S IS JUST ANOTHER DAY.**

Women's Aid is there to help every day of the year. ACT now to end domestic violence.

womensaid.org.uk



# IT HAPPENS HERE

Campagne sociali

Ogilvy  
2015

La campagna promossa da 28toomany e realizzata da Ogilvy, It happens here, cerca di sensibilizzare l'utente, attraverso la rappresentazione di sei bandiere mutilate, sul tema delle mutilazioni genitali femminili, che spesso vengono viste come un argomento lontano mentre si verificano anche nei paesi europei.







**FEMALE GENITAL MUTILATION  
DOESN'T ONLY HAPPEN IN  
FAR AWAY PLACES.**  
Over 10,000 girls in Kentucky are at risk.  
Take action at [28FEBRUARY.org](http://28FEBRUARY.org)



**FEMALE GENITAL MUTILATION  
DOESN'T ONLY HAPPEN IN  
FAR AWAY PLACES.**  
Over 3,000 girls in Scotland are at risk.  
Take action at [28FEBRUARY.org](http://28FEBRUARY.org)



**FEMALE GENITAL MUTILATION  
DOESN'T ONLY HAPPEN IN  
FAR AWAY PLACES.**  
Over 10,000 girls in Britain are at risk.  
Take action at [28FEBRUARY.org](http://28FEBRUARY.org)



**FEMALE GENITAL MUTILATION  
DOESN'T ONLY HAPPEN IN  
FAR AWAY PLACES.**  
Over 30,000 girls in India are at risk.  
Take action at [28FEBRUARY.org](http://28FEBRUARY.org)

# #IODIPENDODAME

Campagne sociali

FEMALE CUT  
2020

#iodipendodame è una campagna social nata per raccontare e reagire a tutte le forme di violenza contro le donne che quotidianamente si verificano in Italia.



#IODIPENDODAME



#IODIPENDODAME



#IODIPENDODAME



#IODIPENDODAME

**SVALUTAZIONE  
PERSONALE =  
VIOLENZA**



**#IODIPENDODAME**

**SOPRAFFAZIONE  
PSICOLOGICA =  
VIOLENZA**



**#IODIPENDODAME**

**DIVARIO  
RETRIBUTIVO =  
VIOLENZA**



**#IODIPENDODAME**

**DISCRIMINAZIONE  
SUL LAVORO =  
VIOLENZA**



**#IODIPENDODAME**



**UN WOMEN**

L'Ente delle Nazioni Unite che favorisce il processo di crescita e sviluppo della condizione delle donne e della loro partecipazione pubblica.



**GIRL UP**

Associazione internazionale per l'uguaglianza di genere.



**20 TOO MANY**

Associazione internazionale contro la mutilazione genitale femminile.



**GIRLS NOT BRIDES**

Organizzazione mondiale che cerca di porre fine ai matrimoni infantili.



#### AIDOS

Collabora con organizzazioni partner nei diversi paesi per la costruzione comune di progetti mirati ai bisogni specifici di donne e ragazze



#### HUMAN RIGHT WATCH

È un'organizzazione non governativa internazionale che si occupa della difesa dei diritti umani.



#### AWID

Associazione per i diritti delle donne nello sviluppo impegnata a raggiungere la parità di genere.



#### WOMAN STATS PROJECT

Il progetto WomanStats è un progetto di ricerca e database raccoglie dati statistici dettagliati sullo stato delle donne in tutto il mondo.



**UNICEF**

Il Fondo delle Nazioni Unite per l'infanzia è un organo nato per aiutare i bambini.



**SAVE THE CHILDREN**

È una delle più grandi organizzazioni mondiali a difesa dell'infanzia.



**ACTION AID**

È un'organizzazione internazionale impegnata nella lotta alle cause della povertà.



**UNESCO**

L'Organizzazione delle Nazioni Unite per l'Educazione, la Scienza e la Cultura.



### WHO

L'Organizzazione mondiale della sanità è un istituto specializzato dell'ONU per la salute.



### UNIFEM

Fondo di sviluppo delle Nazioni Unite per le donne.



### OECD

Organizzazione per la cooperazione e lo sviluppo economico è un'organizzazione internazionale di studi economici per i vari paesi.



### EQUALITY NOW

Equality Now è un'organizzazione non governativa fondata nel 1992 per difendere la protezione e la promozione dei diritti umani delle donne e delle ragazze.

2



# Scenario di progetto

# SCENARIO DI PROGETTO

La ricerca si è poi andata a focalizzare su 5 macrotemi principali che raccogliessero tutte le varie problematiche legate alla figura femminile.

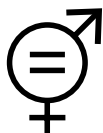

DISUGUAGLIANZA DI GENERE



POLITICA



LAVORO



ISTRUZIONE



SALUTE E SICUREZZA

# CEDAW

La CEDAW (Convenzione per l'eliminazione di tutte le forme di discriminazione contro le donne) è una convenzione globale adottata nel 1979 a tutela delle donne. Questa definisce *discriminazione contro le donne: ogni distinzione, esclusione o limitazione basata sul sesso, che abbia l'effetto o lo scopo di compromettere o annullare il riconoscimento, il godimento o l'esercizio da parte delle donne, indipendentemente dal loro stato matrimoniale e in condizioni di uguaglianza fra uomini e donne, dei diritti umani e delle libertà fondamentali in campo politico, economico, sociale, culturale, civile, o in qualsiasi altro campo.*

Gli stati che la ratificano sono obbligati non solo a condannare ogni forma di discriminazione contro le donne, ma anche ad applicare una serie di misure per la loro eliminazione. Ad oggi gli Stati Uniti e Palau hanno firmato senza ratificare, cioè non sono vincolati dal trattato, mentre quattro paesi non hanno nè firmato nè ratificato.



- Firmata e ratificata
- Firmata ma non ratificata
- Non firmata e non ratificata

# DISUGUAGLIANZA DI GENERE

La disuguaglianza di genere e la discriminazione sono un fenomeno molto ampio e non è possibile paragonare la situazione delle donne nel mondo in quanto ci sono moltissimi fattori culturali, sociali, economici che influenzano questa disparità.



Il quinto obiettivo dell'Agenda ONU per il 2030 dice *"Raggiungere l'uguaglianza di genere ed emancipare tutte le donne e le ragazze"*.

Traguardi da raggiungere entro in 2030:

1. Porre fine alla discriminazione nei confronti delle donne e delle ragazze
2. Eliminare ogni forma di violenza di genere
3. Eliminare ogni pratica abusiva (matrimoni infantili, forzati, mutilazioni genitali)
4. Riconoscere e valorizzare il lavoro domestico non retribuito
5. Garantire pari opportunità in ambito lavorativo e sociale
6. Garantire l'accesso alla salute sessuale e riproduttiva



▲  
Manifestazione contro la  
violenza sulle donne in Italia

◀  
Manifestazioni per la giornata  
internazionale delle donne.  
2020  
▼



# Global Gender Gap Index

Il Global Gender Gap Index è un indice messo a punto dal World Economic Forum per cercare di quantificare la disparità di genere basandosi su 4 fattori (Economia, istruzione, lavoro e politica). A partire dal 2006, ogni anno vengono raccolti dati relativi ai 4 indicatori e viene stilata una classifica dei vari paesi. Ad ogni anno fanno parte di questo report 156 paesi.



◀ Ogni paese ha la propria scheda in cui vengono presentati tutti i dati.

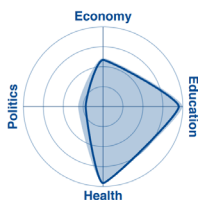

	2006 score		2021 score	
<b>Global Gender Gap Index</b>	<b>77</b>	<b>0.646</b>	<b>63</b>	<b>0.721</b>
Economic participation and opportunity	87	0.527	114	0.609
Educational attainment	27	0.997	57	0.997
Health and survival	77	0.972	118	0.965
Political empowerment	72	0.087	41	0.313



◀ Classifica dei 10 paesi con il miglior punteggio

▶ Graduatoria generale di tutti i paesi



# POLITICA

Secondo il Global Gender Gap Index la politica è il campo in cui tutt'ora c'è la maggior disparità di genere con soltanto il 22% del gap colmato.

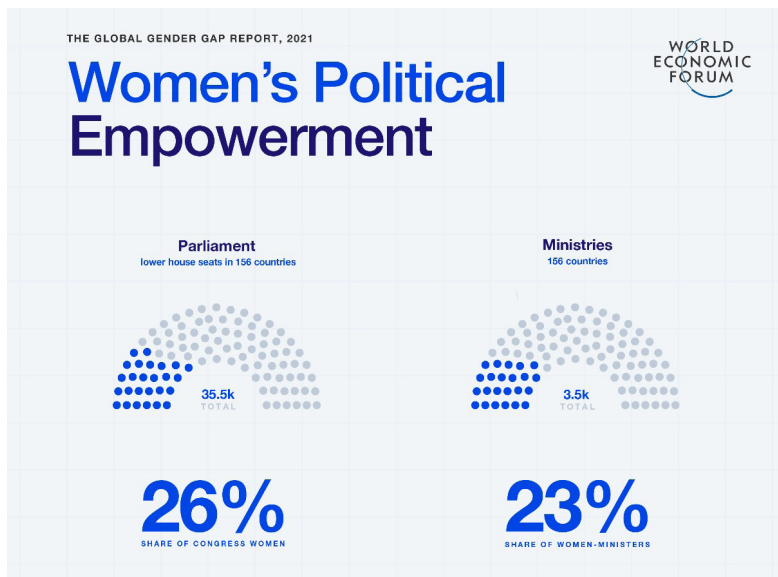

World Economic Forum  
Global Gender Gap Report  
2021

## Donne in parlamento

Nel mondo la media di donne in parlamento è del 26% e solo in due paesi, Ruanda e Bolivia, la percentuale ha superato quella degli uomini: 61% di donne contro 29% di uomini, in Ruanda; 53% di donne contro 47% di uomini, in Bolivia.



## Capi di stato

Ad oggi sono 58 i paesi che hanno avuto un capo di stato per più di due anni e la prima non fu eletta prima della seconda metà del '900.

### Le prime



Sirimavo Bandaranaike fu la prima donna al mondo a ricoprire una posizione governativa. Fu primo ministro dello Sri Lanka dal 1960 al 1965, poi nuovamente per altri due mandati, dal 1972 al 1977 e dal 1994 al 2000.

Sirimavo Bandaranaike  
(1916-2000)



Vigdís Finnbogadóttir fu la prima donna a diventare presidente in Europa. Fu presidente dell'Islanda dal 1980 al 1996.

Vigdís Finnbogadóttir  
(1930)

# Suffragio femminile

Le donne hanno ottenuto il diritto di voto molti anni dopo gli uomini in quanto non venivano considerate in grado di partecipare alla vita politica. Vennero fondate molte associazioni a supporto del suffragio universale a partire dalla fine dell'Ottocento e le donne che ne facevano parte vennero chiamate *suffragette*. Due dei più importanti furono quello americano e quello inglese.

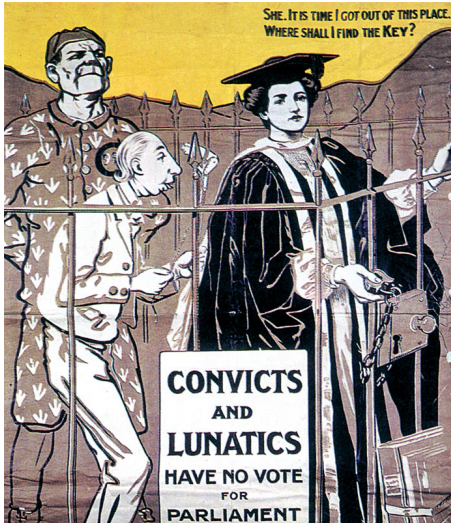

◀ Manifesto inglese di inizio Novecento. Una donna chiusa in una gabbia insieme a un pazzo e a un galeotto, due categorie escluse dal diritto di voto, cerca la chiave per uscire.

Suffragette inglesi impegnate nella propaganda a favore del diritto di voto per le donne.





Una delle maggiori esponenti del movimento inglese fu Emmeline Parkhurst che optò per un approccio meno moderato. Tra il 1912 e il 1913, le manifestazioni delle suffragette divennero più violente e ciò portò a diversi scontri con la polizia e all'arresto di molte donne.

◀ Emmeline Pankhurst (1858-1928) durante un discorso.  
1908

Il primo paese a concedere il suffragio universale fu la Nuova Zelanda nel 1893 mentre in alcuni paesi, anche europei, le donne dovettero attendere molto di più, in Svizzera ottennero il diritto di voto nel 1971 (123 anni dopo gli uomini) e in Arabia Saudita nel 2015.



Duncan Grant, *Handicapped!*  
1909



Manifesto contro il suffragio femminile.

# LAVORO

Nel mondo circa il 52% delle donne tra i 15-64 anni è nel mondo del lavoro, in confronto all'80% degli uomini della stessa fascia d'età. Questo e la disparità salariale fanno sì che solamente il 58% del gap sia stato chiuso e si stima che ci vorranno almeno più di 250 anni per raggiungere la piena uguaglianza.

## Donne nel mondo del lavoro

Nel 2021 la percentuale di donne in posizioni di comando all'interno delle aziende, a livello mondiale, è arrivata al 31%.

Nel 1978 Marilyn Loden ha coniato un termine per questo fenomeno *glass ceiling*, letteralmente soffitto di cristallo, che descrive la difficoltà delle donne nell'avanzamento di carriera dovuta a discriminazione o a ostacoli di natura socio-culturale.

I maggiori fattori di disuguaglianza sono la segregazione settoriale, in quanto spesso le donne non vengono considerate "adatte" per alcuni lavori, molti dei quali sono anche i più retribuiti; e la disparità salariale, a parità di ore lavorative o per un lavoro di egual valore, le donne vengono pagate meno degli uomini nonostante i Trattati europei sanciscano la parità di retribuzione dal 1957.

In Europa il 3 novembre è l'Equal Pay Day, cioè la data di inizio dei due mesi in cui le donne è come se non percepissero alcuno stipendio per il loro lavoro a causa del divario salariale.

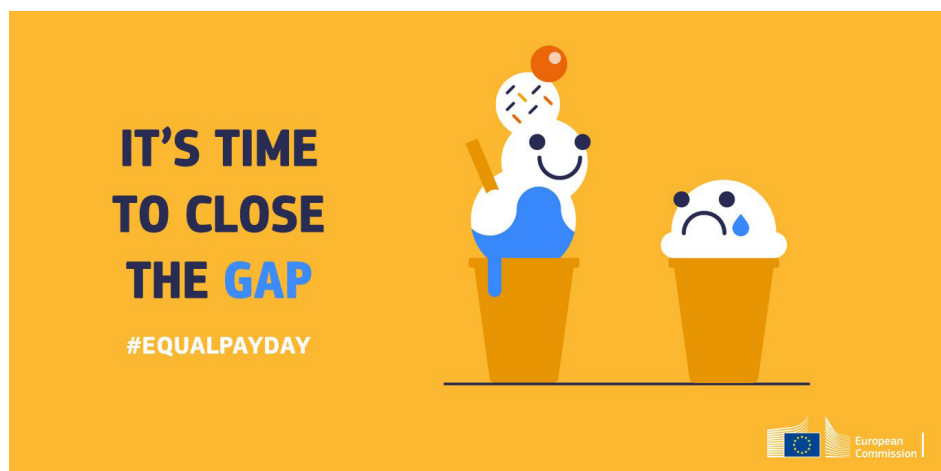

# STEM

L'acronimo STEM è un termine per indicare tutte quelle discipline in ambito scientifico-tecnologico (scienza, tecnologia, ingegneria e matematica).

Per secoli le donne sono state completamente escluse da questi campi e anche recentemente la disparità di genere e la discriminazione sono molte ampie. Ad oggi le donne nei campi STEM rappresentano solo il 30%.



*War and Peas*

Web Comic  
War and Peas  
2022

Alcuni nomi di donne che hanno fatto scoperte importantissime in campo scientifico e tecnologico sono Rita Levi-Montalcini (premio nobel per la medicina), Marie Curie (premio nobel per la chimica e la fisica), Grace Hopper, Hedy Lammar e molte altre.



Rita Levi-Montalcini  
(1909-2012)



Marie Curie  
(1867-1934)



Grace Hopper  
(1906-1992)

# ISTRUZIONE

Il quarto obiettivo dell'Agenda Onu per il 2030 è quello di fornire un'educazione di qualità ed equa per tutti.

Nonostante a livello legislativo il 95% del gap dell'istruzione sia stato colmato, molte bambine non possono andare a scuola o sono costrette ad abbandonarla.

Secondo i dati dell'Unesco, infatti, si stima che nel mondo ci siano circa 750 milioni di adulti che non hanno le competenze elementari per quanto riguarda leggere e scrivere e, tra questi, il 60% è rappresentato da donne.

## Cause di abbandono scolastico

### POVERTÀ

700 milioni di persone vivono in condizioni di povertà estrema. Spesso le scuole sono costose e le famiglie preferiscono far continuare a studiare i figli maschi mentre le femmine rimangono a casa.

### GUERRA

A causa dei conflitti armati poi molte scuole sono inagibili. In Yemen negli ultimi 5 anni sono state distrutte quasi 460 scuole e il 60% dei bambini non è potuto tornare a scuola.

In Afghanistan, dopo gli scontri per la presa al potere da parte dei talebani lo scorso agosto, solo le scuole maschili sono state riaperte mentre quelle femminili sono tutt'ora chiuse.

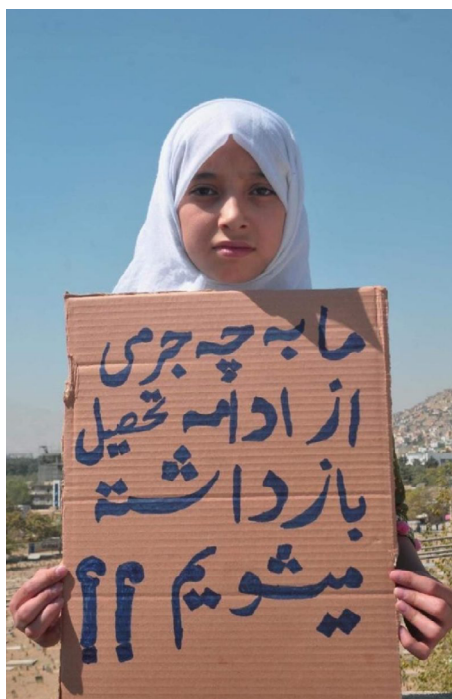

Bambina afgana che mostra un cartello: "Qual è il nostro crimine da impedirvi di continuare la nostra istruzione?"

## MATRIMONI INFANTILI

Nel mondo circa 650 milioni di bambine e ragazze si sono sposate prima di compiere 18 anni e, ogni anno, 12 milioni di bambine si sposano prima di raggiungere la maggiore età. Questo e le gravidanze precoci le obbligano ad abbandonare la scuola per occuparsi della famiglia e dei figli.

## CICLO MESTRUALE

Più di 2 milioni di persone non hanno accesso a servizi igienici di base o a prodotti come gli assorbenti e, secondo un'indagine dell'Unicef, le ragazze perdono circa il 20% delle lezioni quando raggiungono la pubertà.



Save the Children  
Aisha, 14 anni, insieme a sua figlia, Rayan.



## AVIS

Grazie al progetto Sostegno a distanza promosso dall'AVIS, molte ragazze di una scuola a Freetown, Sierra Leone, hanno ricevuto un kit di assorbenti igienici riutilizzabili.

# VIOLENZA

Le Nazioni Unite in occasione della Conferenza Mondiale sulla Violenza contro le Donne, tenutasi a Vienna nel 1993, definiscono la violenza di genere come ogni atto legato alla differenza di sesso che provochi o possa provocare un danno fisico, sessuale, psicologico o una sofferenza della donna, compresa la minaccia di tali atti, la coercizione o l'arbitraria privazione della libertà sia nella vita pubblica che nella vita privata.



Figura.1



Figura.2

Figura.1 Tu pensi che questo sia un sorriso ma in realtà è una ferita sul mio viso.

Figura.2 Non toccare, la castrazione ti attende.

Hend Kheera, graffiti realizzati a Il Cairo per denunciare il sempre più crescente numero di violenze in Egitto.

## Violenza domestica

Nel mondo 1 donna su 3 ha subito violenza domestica e, secondo le stime dell'ONU, circa il 58% delle donne vittime di omicidio vengono uccise dal proprio partner o da un membro della famiglia.





MARCH (2014) *Happy Mother's Day?*  
Campagna sociale contro la violenza domestica in Libano.



MARCH (2014) *What shocks you more?*  
Campagna sociale contro la violenza domestica in Libano.

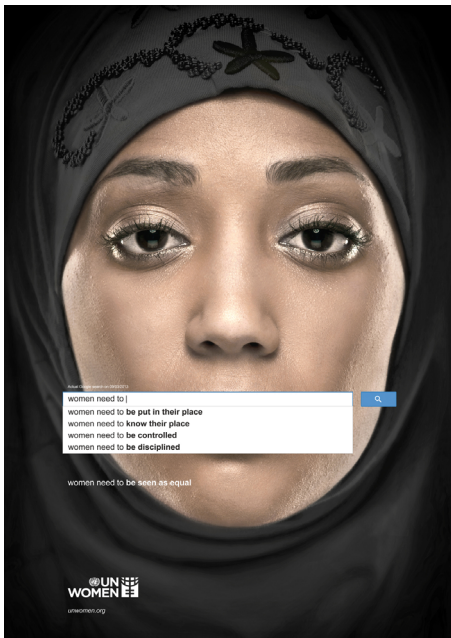

UNWOMEN (2013) *Women need to be seen as equal*  
Campagna sociale contro la violenza domestica.

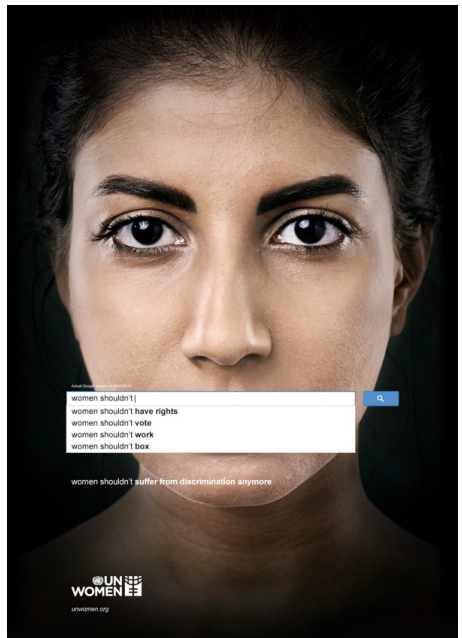

# Violenza di genere

## Morte per dote

In molti paesi esiste ancora l'usanza che la famiglia della sposa doni una dote al futuro marito. Questo però innesca un sistema di violenza e abusi che spesso finiscono con il suicidio o l'omicidio di una sposa commesso dal marito e dalla sua famiglia a causa della loro insoddisfazione per la dote. I paesi in cui maggiormente si verificano queste morti sono l'India, il Pakistan e il Bangladesh.

## Missing Women

Il termine Missing Women indica la discrepanza di donne che ci sono nel mondo e quelle che ci dovrebbero essere se non esistesse la discriminazione di genere. Si stima infatti che nel mondo manchino quasi 146 milioni di donne.

L'India e la Cina sono i paesi dove si verifica più frequentemente questo fenomeno e rappresentano il 90-95% delle 1,2-1,5 milioni di donne scomparse ogni anno.

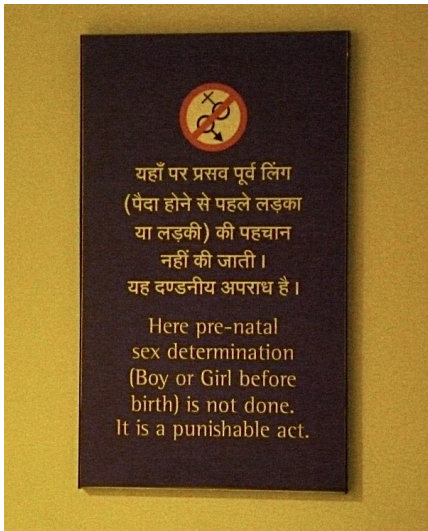

Cartello in un ospedale in India che vieta l'aborto selettivo



Locandina del film *One Nation Child* (2019)  
Dal 1982 al 2015 in Cina vigeva la legge del figlio unico e molte famiglie ricorrevano all'aborto se il feto fosse nato femmina.

## Libertà sul proprio corpo

In alcuni paesi le donne non possono prendere decisioni riguardo la propria vita o la propria salute e in alcuni casi ci sono vere e proprie leggi che glielo impediscono.

### Matrimonio riparatore

Definita anche *Marry-your-rapist law* (*legge sposa-il-tuo-stupratore*) è un legge che in molti paesi permette ad uno stupratore di evitare la condanna se sposa la sua vittima. In molti casi sono proprio le famiglie della ragazza che per "salvaguardarne l'onore" la obbligano a sposarsi.



Abaad (2017) #Undress522  
Campagna sociale contro il matrimonio riparatore in Libano. Quello stesso anno la legge è stata abrogata.

### FGM

Per Fgm si intendono tutte quelle pratiche che comportano la mutilazione totale o parziale dei genitali femminili. Queste pratiche sono estremamente dolorose e praticate senza nessun tipo di igiene: molte bambine non sopravvivono e muoiono di emorragia o per infezione o, se sopravvivono, sono soggette a cisti, incontinenza, dolore e difficoltà durante i rapporti sessuali, i parti e le mestruazioni.



Campagna contro le mutiazioni genitali femminili, Uganda, 2004

3

**Progetto**

# ASSOCIAZIONE

## WORLD WOMEN

La World Women è un'organizzazione no-profit con sede in Italia che sostiene le donne in tutto il mondo, difendendone i diritti quando questi vengono violati.

L'organizzazione opera su scala globale e conta 180 paesi membri con i quali collabora quotidianamente creando leggi, politiche, programmi e servizi per migliorare le condizioni di vita delle donne, delle ragazze e delle bambine e per raggiungere l'uguaglianza di genere.

## OBIETTIVI



Garantire la parità di diritti e opportunità per tutte le ragazze e le donne.



Proteggere il diritto all'educazione senza discriminazioni di sesso.



Eliminare la violenza di genere e tutelare la salute e la sicurezza delle donne.



Difendere il diritto al lavoro ed eliminare il divario salariale.



Difendere il diritto delle donne a partecipare attivamente in politica.

## LOGO

Il logo è formato da un pittogramma e da una parte testuale.

Il pittogramma rappresenta la W di woman (donna in inglese) ma riprende anche la prima lettera di mondo (world).

La componente testuale indica il nome dell'organizzazione.

Il logo si può presentare sia nella sua forma completa sia nella sua forma con solo il pittogramma.



**WORLD WOMEN**



# COSTRUZIONE

Preso un modulo  $x$  come riferimento, sono stati calcolati i rapporti per la costruzione del pittogramma del logo.

Sono state poi riportate le proporzioni tra il pittogramma e la parte testuale.

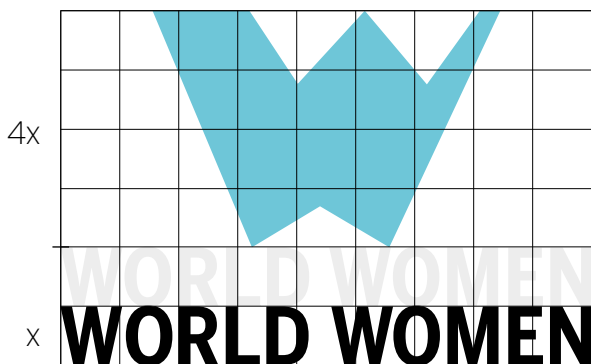
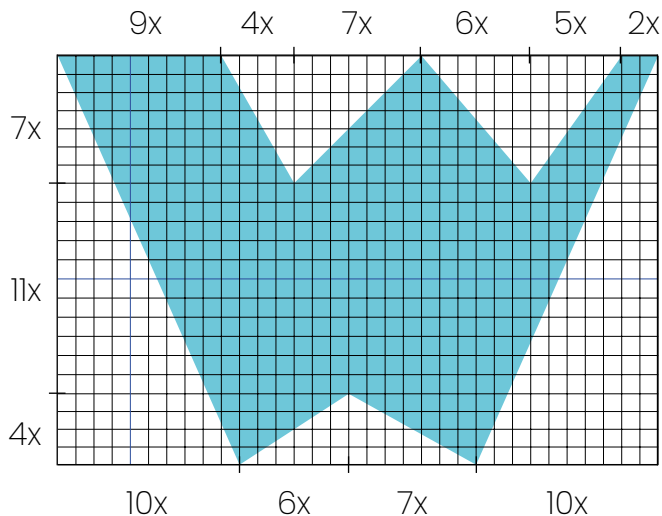



# FONT E COLORI

## BentonSans Cond Bold

ABCDEFGHIJKLMNOPQRSTUVWXYZ  
abcdefghijklmnopqrstuvwxyz  
1234567890



PANTONE 121-5 C

R: 110 G: 198 B: 216  
C: 57 M: 0 Y: 16 K: 0  
#6EC6D8

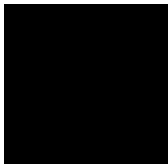

BLACK C

R: 0 G: 0 B: 0  
C: 0 M: 0 Y: 0 K: 100  
#000000

## VARIANTI BASE

a. versione base su fondo scuro;  
b. versione in scala di grigio;  
c. versione monocromatica in

positivo;  
d. versione monocromatica in  
negativo.



## ALTRE VARIANTI



**PANTONE 121-5 C**  
R: 110 G: 198 B: 216  
C: 57 M: 0 Y: 16 K: 0  
#6EC6D8



**BIANCO**  
R: 255 G: 255 B: 255  
C: 0 M: 0 Y: 0 K: 0  
#FFFFFF

# AREA DI RISPETTO

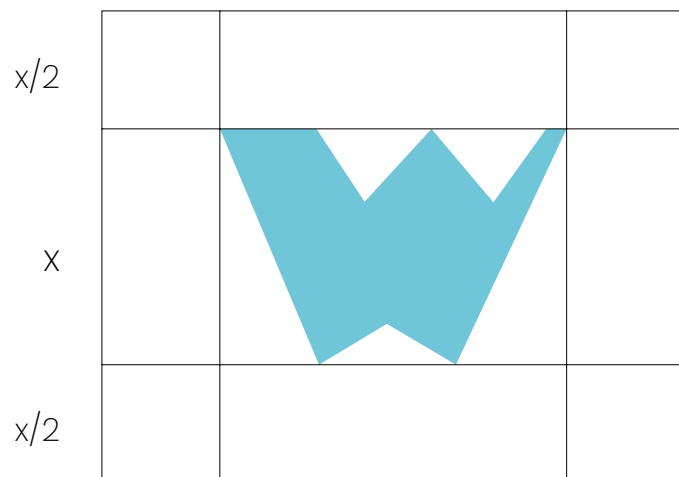
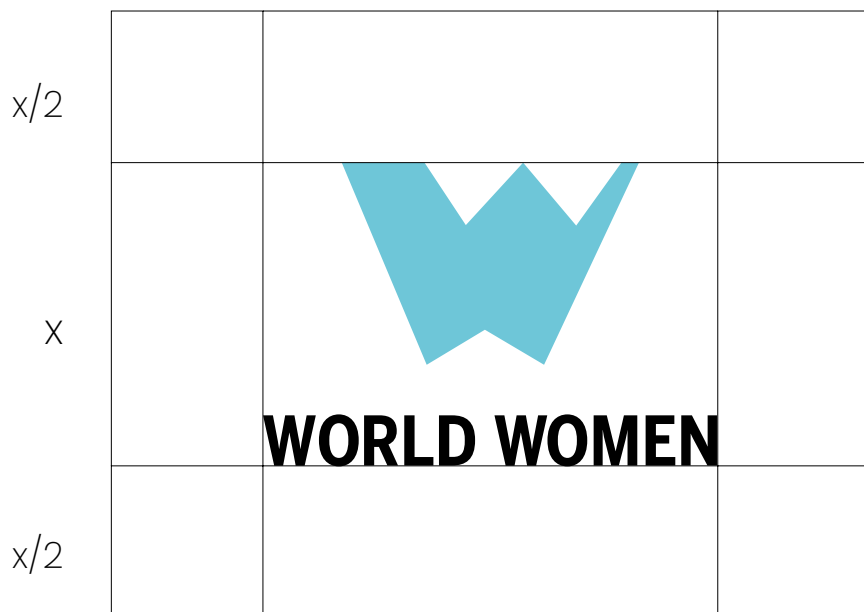

# PROVA DI LEGGIBILITÀ



**WORLD WOMEN**



**WORLD WOMEN**



**WORLD WOMEN**



18 mm



**WORLD WOMEN**

10 mm



# IMMAGINE COORDINATA



# ELEMENTI PROGETTUALI

Di seguito sono riportati tutti i colori e i font che fanno parte del progetto di identità visiva.

## Poppins ExtraLight

ABCDEFGHIJKLMNOPQRSTUVWXYZ  
abcdefghijklmnopqrstuvwxyz  
1234567890

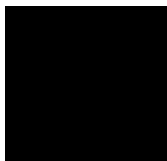

### **BLACK C**

R: 0 G: 0 B: 0  
C: 0 M: 0 Y: 0 K: 100  
#000000

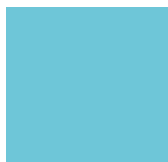

### **PANTONE 121-5 C**

R: 110 G: 198 B: 216  
C: 57 M: 0 Y: 16 K: 0  
#6EC6D8



### **BIANCO**

R: 255 G: 255 B: 255  
C: 0 M: 0 Y: 0 K: 0  
#FFFFFF

# BIGLIETTO DA VISITA

Formato 85x55 mm  
Carta 300g/m<sup>2</sup>



Poppins ExtraLight  
8 pt



# GRIGLIA

Margini 5 mm

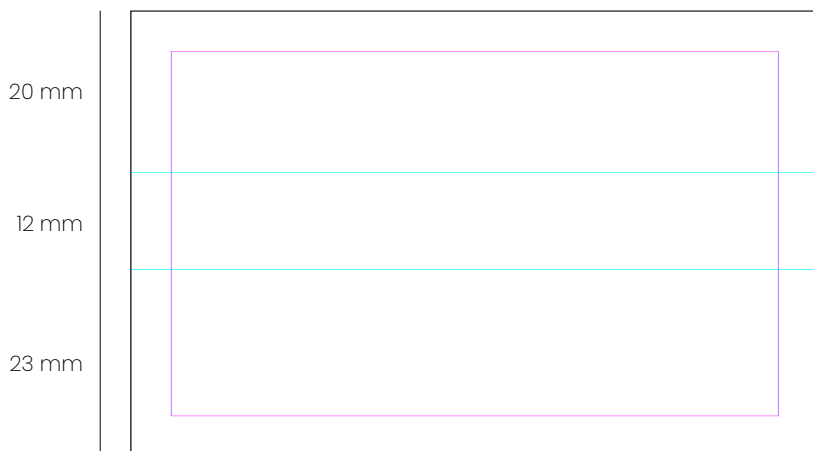
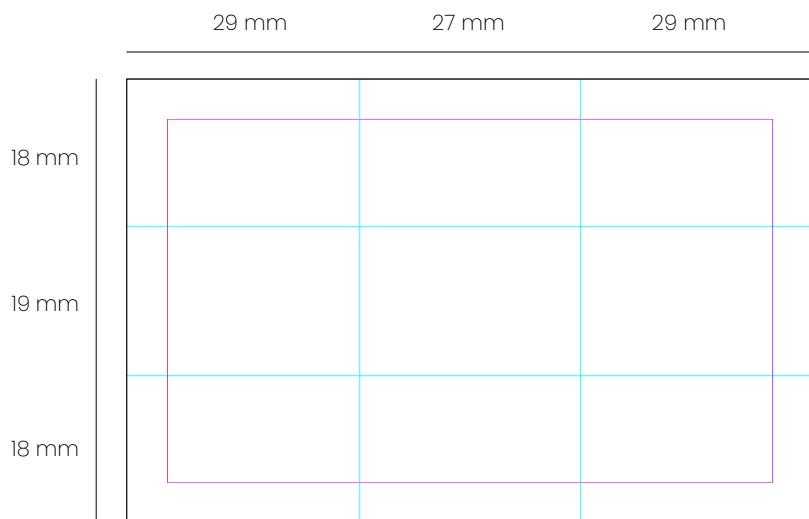

# CARTA INTESTATA

Formato 210x297 mm  
Carta 80g/m<sup>2</sup>



Logo  
opacità  
10%

Poppins ExtraLight  
8 pt

# GRIGLIA

Margini 10 mm

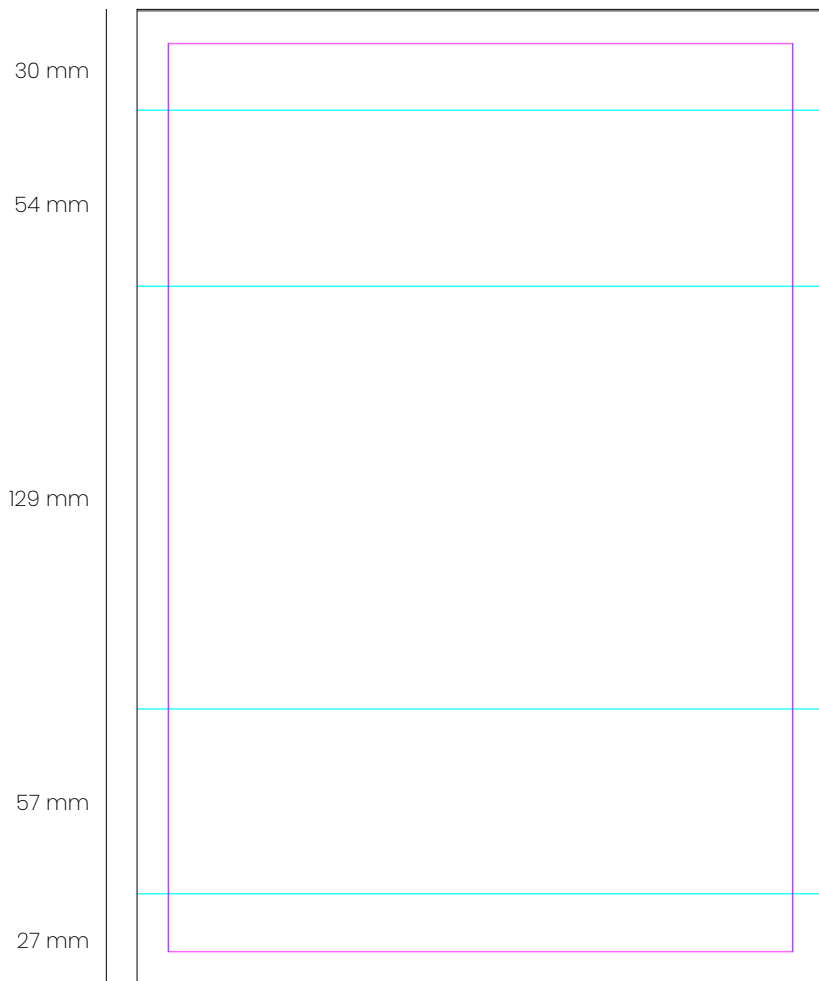

# BUSTA DA LETTERA

Formato 110x220 mm

Carta 80g/m<sup>2</sup>

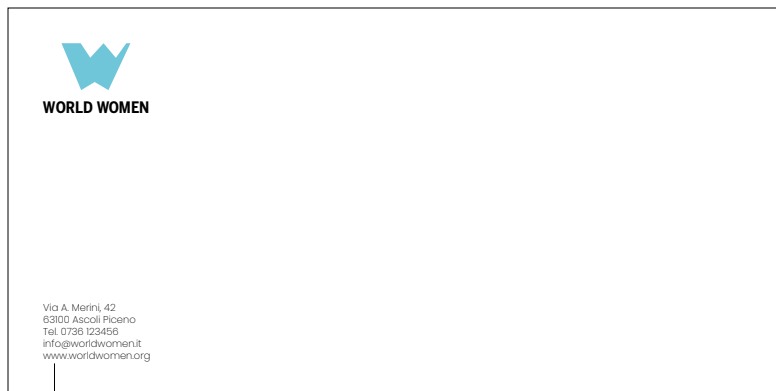

Poppins Extralight  
8 pt

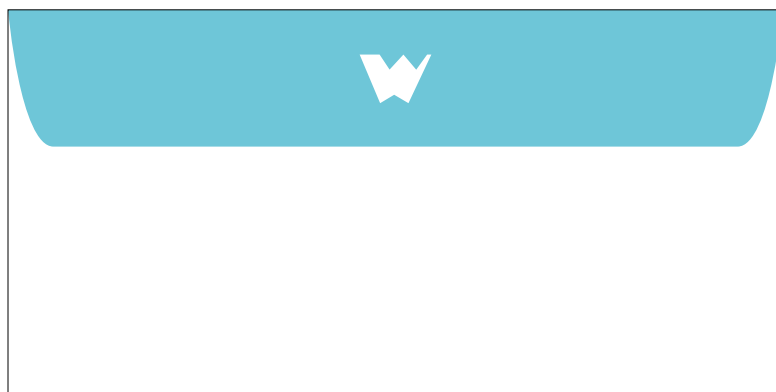

# GRIGLIA

Margini 12 mm

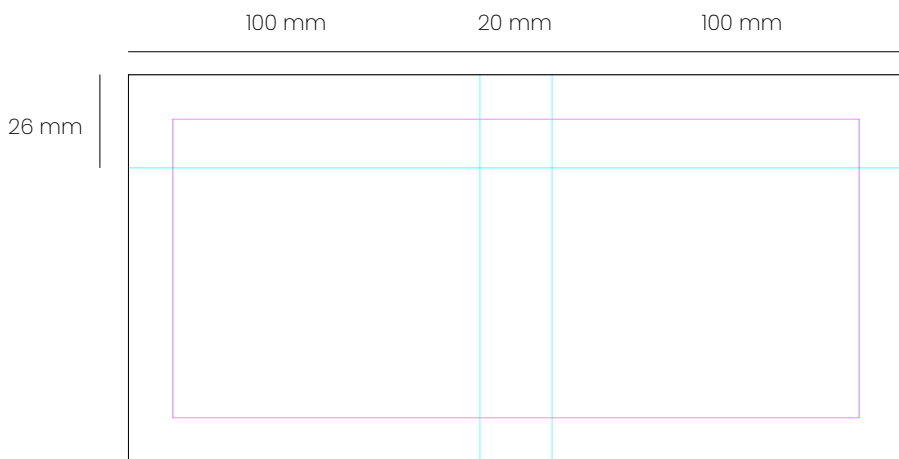
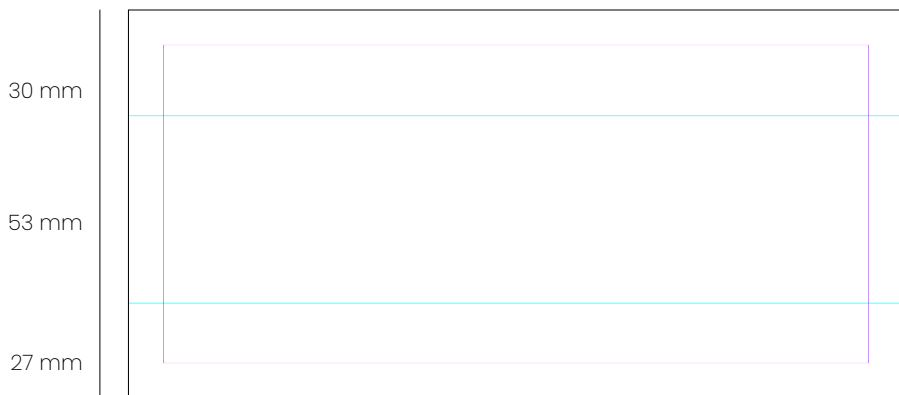

# MERCHANDISE





# MANIFESTI

Formato 210x420 mm

Margini 10mm

Abbondanza 3 mm



Poppins  
Semibold 38pt

Poppins  
Semibold 25pt

Poppins  
Semibold 72pt  
Interlinea 80 pt

Poppins  
Regular 24pt  
Interliena 28,8pt

Poppins  
Medium 12pt





WORLD WOMEN

**#ILCAMBIAMENTOINIZIAORA**



IN ITALIA

**OGNI  
3 GIORNI**

UNA DONNA MUORE  
PER FEMMINICIDIO

[WWW.WORLDWOMEN.ORG](http://WWW.WORLDWOMEN.ORG)



WORLD WOMEN

**#ILCAMBIAMENTOINIZIAORA**



**OGNI ANNO  
NEL MONDO**

**12 MILIONI**

**DI BAMBINE SI  
SPOSANO PRIMA  
DEI 18 ANNI E  
SONO COSTRETTE  
AD ABBANDONARE  
LA SCUOLA**

[WWW.WORLDWOMEN.ORG](http://WWW.WORLDWOMEN.ORG)



WORLD WOMEN

**#ILCAMBIAMENTOINIZIAORA**



**NEL MONDO  
SOLO**

**58 PAESI**

**HANNO AVUTO  
UN CAPO DI  
STATO DONNA  
PER PIÙ DI  
DUE ANNI**

[WWW.WORLDWOMEN.ORG](http://WWW.WORLDWOMEN.ORG)

# PROGETTO EDITORIALE

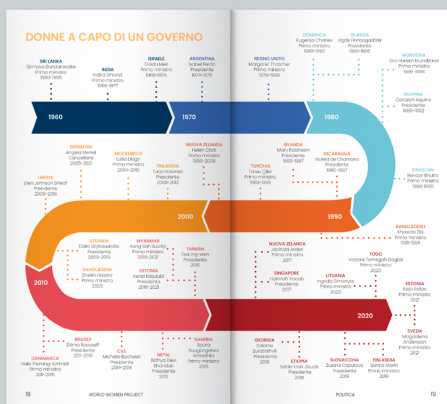

# LIBRO

Nel libro vengono illustrati tutti i campi in cui l'associazione opera.

Le varie tematiche sono state raccolte in 6 capitoli ognuna caratterizzata da un colore che varia dal blu al rosso in base alla gravità del problema.

Per presentare i vari dati sono state realizzate delle infografiche sotto forma di grafici a barre, grafici a linee, grafici a pila, grafici a torta, grafici con icone, mappe e timeline.

Ogni tema presenta poi dei testi esplicativi e in alcuni casi delle fotografie.



# GABBIA

Formato pagina 140x250 mm  
[doppia 280x250 mm]

Margini testa 12 mm, piede 20 mm,  
interno 15 mm, esterno 12 mm

Formato gabbia 113x218 mm  
(4 colonne giustezza 25 mm -  
distanza 4 mm)

Abbondanza 3 mm

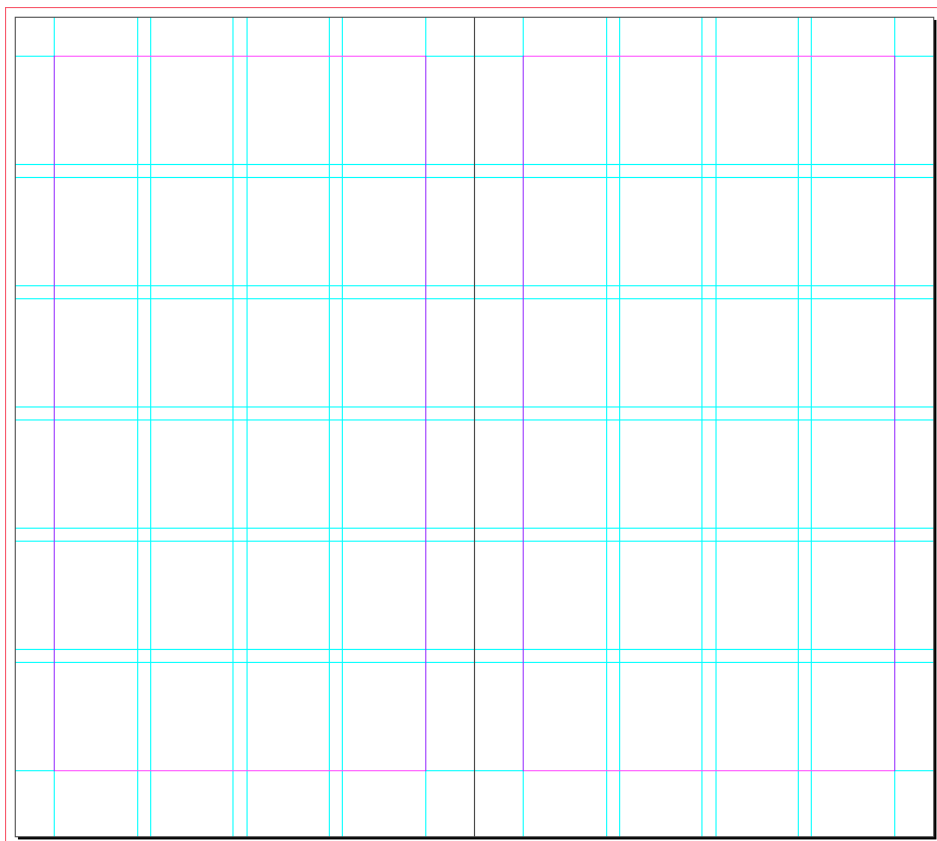

# SISTEMA CROMATICO

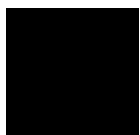

**BLACK C**  
R: 0 G: 0 B: 0  
C: 0 M: 0 Y: 0 K: 100  
#000000



**PANTONE 34-8 C**  
R: 234 G: 91 B: 19  
C: 1 M: 75 Y: 98 K: 0  
#EA5B13



**BIANCO**  
R: 255 G: 255 B: 255  
C: 0 M: 0 Y: 0 K: 0  
#FFFFFF



**PANTONE 17-8 C**  
R: 246 G: 160 B: 0  
C: 0 M: 43 Y: 100 K: 0  
#F6A000



**PANTONE 121-5 C**  
R: 110 G: 198 B: 216  
C: 57 M: 0 Y: 16 K: 0  
#6EC6D8



**PANTONE 20-4 C**  
R: 251 G: 194 B: 122  
C: 0 M: 29 Y: 58 K: 0  
#FBC27A



**PANTONE 121-5 C**  
R: 0 G: 54 B: 95  
C: 100 M: 79 Y: 38 K: 27  
#00365F



**PANTONE 52-7 C**  
R: 232 G: 63 B: 64  
C: 0 M: 86 Y: 71 K: 0  
#E83F40



**PANTONE 104-7 C**  
R: 48 G: 101 B: 178  
C: 85 M: 58 Y: 0 K: 0  
#3065AF



**PANTONE 49-16 C**  
R: 169 G: 19 B: 20  
C: 0 M: 99 Y: 91 K: 33  
#A91314

# TIPOGRAFIA

## Poppins ExtraLight

ABCDEFGHIJKLMNOPQRSTUVWXYZ  
abcdefghijklmnopqrstuvwxyz  
1234567890

## *Poppins Italic*

ABCDEFGHIJKLMNOPQRSTUVWXYZ  
abcdefghijklmnopqrstuvwxyz  
1234567890

## *Poppins ExtraLight Italic*

ABCDEFGHIJKLMNOPQRSTUVWXYZ  
abcdefghijklmnopqrstuvwxyz  
1234567890

## Poppins Medium

ABCDEFGHIJKLMNOPQRSTUVWXYZ  
abcdefghijklmnopqrstuvwxyz  
1234567890

## Poppins Light

ABCDEFGHIJKLMNOPQRSTUVWXYZ  
abcdefghijklmnopqrstuvwxyz  
1234567890

## *Poppins Medium Italic*

ABCDEFGHIJKLMNOPQRSTUVWXYZ  
abcdefghijklmnopqrstuvwxyz  
1234567890

## *Poppins Light Italic*

ABCDEFGHIJKLMNOPQRSTUVWXYZ  
abcdefghijklmnopqrstuvwxyz  
1234567890

## Poppins SemiBold

ABCDEFGHIJKLMNOPQRSTUVWXYZ  
abcdefghijklmnopqrstuvwxyz  
1234567890

## Poppins Regular

ABCDEFGHIJKLMNOPQRSTUVWXYZ  
abcdefghijklmnopqrstuvwxyz  
1234567890

## Poppins Bold

ABCDEFGHIJKLMNOPQRSTUVWXYZ  
abcdefghijklmnopqrstuvwxyz  
1234567890



## Poppins Extralight

ABCDEFGHIJKLMNOPQRSTUVWXYZ  
abcdefghijklmnopqrstuvwxyz  
1234567890

## *Poppins Italic*

ABCDEFGHIJKLMNOPQRSTUVWXYZ  
abcdefghijklmnopqrstuvwxyz  
1234567890

## *Poppins ExtraLight Italic*

ABCDEFGHIJKLMNOPQRSTUVWXYZ  
abcdefghijklmnopqrstuvwxyz  
1234567890

## Poppins Medium

ABCDEFGHIJKLMNOPQRSTUVWXYZ  
abcdefghijklmnopqrstuvwxyz  
1234567890

## Poppins Light

ABCDEFGHIJKLMNOPQRSTUVWXYZ  
abcdefghijklmnopqrstuvwxyz  
1234567890

## *Poppins Medium Italic*

ABCDEFGHIJKLMNOPQRSTUVWXYZ  
abcdefghijklmnopqrstuvwxyz  
1234567890

## *Poppins Light Italic*

ABCDEFGHIJKLMNOPQRSTUVWXYZ  
abcdefghijklmnopqrstuvwxyz  
1234567890

## Poppins SemiBold

ABCDEFGHIJKLMNOPQRSTUVWXYZ  
abcdefghijklmnopqrstuvwxyz  
1234567890

## Poppins Regular

ABCDEFGHIJKLMNOPQRSTUVWXYZ  
abcdefghijklmnopqrstuvwxyz  
1234567890

## Poppins Bold

ABCDEFGHIJKLMNOPQRSTUVWXYZ  
abcdefghijklmnopqrstuvwxyz  
1234567890

# PAGINA TIPO

Poppins Regular 12pt  
Interlinea 14,4pt

Poppins Semibold 24pt

Poppins Regular 12pt  
Interlinea 14,4pt

Poppins Semibold 15pt

Poppins Light Italic 12pt  
Interlinea 14,4pt

Poppins Light 8pt

Poppins Light 8pt

Poppins Light 8pt

Poppins Light 10pt

Poppins Light 8pt  
Allineamento centrale

## INTRODUZIONE

Nonostante le varie lotte e gli enormi passi avanti che sono stati fatti negli ultimi anni per quanto riguarda la parità tra i sessi, molte donne e ragazze continuano a subire discriminazioni e violenze in tutto il mondo.

*“La parità di genere non è solo un diritto umano fondamentale, ma la condizione necessaria per un mondo prospero, sostenibile e in pace.”*

Agenda ONU  
2030

STATI UNITI

● Firmata e ratificata  
● Firmata ma non ratificata  
● Non firmata e non ratificata

6 WORLD WOMEN PROJECT

## CEDAW

La CEDAW (Convenzione per l'eliminazione di tutte le forme di discriminazione contro le donne) è una convenzione globale adottata nel 1979 a tutela delle donne. Gli stati che la ratificano sono obbligati non solo a condannare ogni forma di discriminazione contro le donne, ma anche ad applicare una serie di misure per la loro eliminazione.

Ad oggi gli Stati Uniti e Palau hanno firmato senza ratificare, cioè non sono vincolati dal trattato, mentre quattro paesi non hanno né firmato né ratificato.

SUDAN  
IRAN  
SOMALIA  
PALAU  
TONGA

7 INTRODUZIONE

Poppins Semibold 24pt

Poppins Regular 12pt  
Interlinea 14,4pt

Poppins Semibold 18pt

## DIRITTO ALLO STUDIO

Principali cause di abbandono scolastico.

### POVERTÀ

**700 milioni**

di persone vivono in condizioni di povertà estrema

Spesso le scuole sono costose e si preferisce far continuare a studiare i maschi mentre le femmine restano a casa.

### GUERRA

**60%**

di studenti in Yemen non è potuto tornare a scuola

A causa dei conflitti degli ultimi 5 anni in Yemen sono state distrutte più di **460 scuole**.



34

WORLD WOMEN PROJECT

### SPOSE BAMBINE

**12 milioni**

di bambine ogni anno si sposano prima dei 18 anni

Questo e le **gravidezze precoci** le obbligano ad abbandonare la scuola per occuparsi della famiglia e dei figli.



### CICLO MESTRUALE

**2,3 milioni**

di persone non ha accesso a servizi igienici di base

L'inaccessibilità di beni come gli assorbenti, fa sì che **1 ragazza su 10** in Africa Subsahariana sia costretta a **perdere dei giorni di scuola** durante il ciclo mestruale o a **interrompere gli studi quando raggiunge la pubertà**.

ISTRUZIONE

35

Poppins Medium 36pt  
Poppins Medium 15pt

Poppins Light 9pt  
Interlinea 10,8pt

Poppins Medium 12pt  
Interlinea 14,4pt

# COPERTINA

Poppins Medium Italic 16 pt  
Interlinea 19pt

Poppins SemiBold 46 pt  
Interlinea 50 pt



Poppins Regular 11 pt

Poppins Medium 18 pt  
Interlinea 20 pt



# INDICE

Poppins Medium 60pt

Poppins Medium 17pt

## INDICE

### Introduzione 6

CEDAW  
World Women

### Disparità di genere 10

Global Gender Gap Index

### Suffragio Universale 12

Diritto di voto alle donne  
Le suffragette

### Politica 16

Donne in politica  
Donne a capo di un governo

### Lavoro 20

Donne ai vertici  
Lavori Vietati  
Gender Pay Gap  
Donne in polizia  
Giudici donne  
Stem

### Istruzione 32

Bambine a scuola  
Analfabetismo  
Diritto allo studio  
Spose bambine

### Violenza 38

Violenza domestica  
Femminicidi  
Morte per dote  
Matrimonio riparatore  
FGM  
Missing Women

### Fonti 52

### Bibliografia 55

Poppins Light 11pt

Poppins Light 17pt

## WORLD WOMEN



### WORLD WOMEN

La **World Women** è un'organizzazione no-profit con sede in Italia che **sostiene le donne** in tutto il mondo, **difendendo i diritti** quando questi vengono violati.

L'organizzazione opera su scala globale e conta **180 paesi membri** con i quali collabora quotidianamente creando leggi, politiche, programmi e servizi per migliorare le condizioni di vita delle donne, delle ragazze e delle bambine e per **raggiungere l'uguaglianza di genere**.



8

WORLD WOMEN PROJECT



Garantire la parità di diritti e opportunità per tutte le ragazze e le donne.



Proteggere il diritto all'educazione senza discriminazioni di sesso.



Eliminare la violenza di genere e tutelare la salute e la sicurezza delle donne.



Difendere il diritto al lavoro ed eliminare il divario salariale.



Difendere il diritto delle donne a partecipare attivamente in politica.

OBIETTIVI

### #ILCAMBIAMENTOINIZIAORA

#ILCAMBIAMENTOINIZIAORA è una campagna nata a gennaio 2022 per la sensibilizzazione sui temi trattati dall'associazione attraverso la realizzazione di manifesti che riportano alcuni dati sui diversi problemi legati alla condizione femminile nel mondo.



INTRODUZIONE

9

## LE SUFFRAGETTE

I primi movimenti per il suffragio femminile cominciarono a nascere verso la fine dell'ottocento. Inizialmente erano composti solo da donne dell'alta società che avevano molto tempo da dedicare alla causa, successivamente, nei primi anni del novecento, si unirono anche insegnati, infermiere e operaie. Due dei movimenti più importanti furono quello americano e quello inglese.



ELIZABETH CADY STANTON (1815-1902)



SUSAN B. ANTHONY (1820-1906)



SOJOURNER TRUTH (1797-1883)



HARRIET TUBMAN (CA. 1820-1913)

### Negli Stati Uniti

Elizabeth Cady Stanton e Susan B. Anthony, fondarono nel 1849 la prima associazione americana per il suffragio femminile, la **National Woman Suffrage Association**. Alla loro causa si unirono anche le donne afroamericane del movimento abolizionista, come Sojourner Truth e Harriet Tubman, le quali, dopo l'approvazione del 14° emendamento della Costituzione degli Stati Uniti d'America che concedeva il diritto di voto solo agli uomini afroamericani, erano rimaste escluse.

14

WORLD WOMEN PROJECT

## Nel Regno Unito

Nel 1897 la scrittrice Millicent Fawcett, fondò l'**Unione Nazionale delle Società per il Suffragio Femminile**. Considerando però l'approccio moderato poco efficace, Emmeline Pankhurst fondò una nuova associazione la cui iscritte presero il nome di "suffragette". Tra il 1912 e il 1913, le manifestazioni divennero più violente: le suffragette cominciarono a piazzare centinaia di bombe e appiccarono diversi incendi. Uno degli episodi più famosi fu quello in cui la suffragetta, Emily Davison, si gettò davanti



MILICENT FAWCETT (1847-1928)



EMMELINE PANKHURST (1858-1928)



EMILY DAVISON (1872-1913)



LILIAN LENTON (1859-1912)

al cavallo di re Giorgio V durante una gara morendolo sul colpo. Queste azioni violente portarono all'arresto di molte suffragette, tra cui Emmeline Pankhurst e Lilian Lenton, che per protesta iniziarono lo sciopero della fame. La polizia reagì alimentandole forzatamente ma, essendo un trattamento molto doloroso e nocivo alla salute, molte donne contrassero gravi malattie, il governo decise allora di emanare il "Cat and Mouse Act" secondo il quale le suffragette più denutrite potevano essere rilasciate, dando così loro il tempo di rimettersi, per poi essere arrestate nuovamente.

SUFFRAGIO UNIVERSALE

15

## DONNE A CAPO DI UN GOVERNO

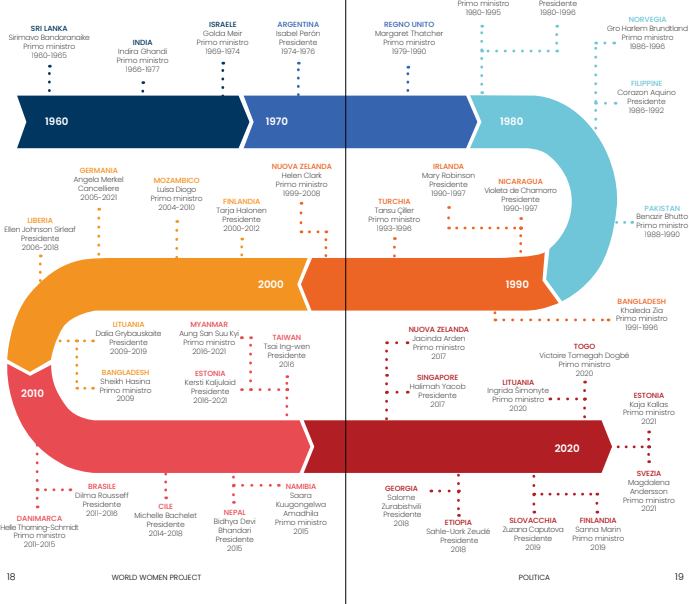

18

WORLD WOMEN PROJECT

POLITICA

19

## GENDER PAY GAP

Con il termine **Gender Pay Gap** si intende la disparità di guadagno determinata dal genere.

FATTORI DI DISUGUAGLIANZA

### LA SEGREGAZIONE SETTORIALE

Circa il 24% del gender pay gap è dovuto al fatto che le donne sono maggiormente relegate a professioni con minore guadagno come la sanità o l'educazione. Spesso i lavori ritenuti femminili tendono ad essere sottopagati.

### DISTRIBUZIONI INEGUALE DEL LAVORO RETRIBUITO E NON

Le donne hanno più ore lavorative settimanali rispetto agli uomini ma le spendono in lavori non retribuiti. Quasi il 50% delle donne lascia la carriera o preferisce lavori part-time per dedicarsi alla casa e alla famiglia.

### DISCRIMINAZIONE RETRIBUTIVA

In alcuni casi, per lo stesso lavoro o per un lavoro di egual valore, le donne vengono pagate meno degli uomini nonostante i Trattati europei sanciscano la parità di retribuzione dal 1957.

Il 3 novembre è l'Equal Pay Day, cioè la data di inizio dei due mesi in cui le donne è come se non percepissero alcun stipendio per il loro lavoro a causa del divario salariale. In Europa una donna guadagna mediamente il 16,2% in meno rispetto a un uomo.

22

WORLD WOMEN PROJECT

## Quanto guadagnano le donne in meno?

Differenza di guadagno orario medio tra uomini e donne.

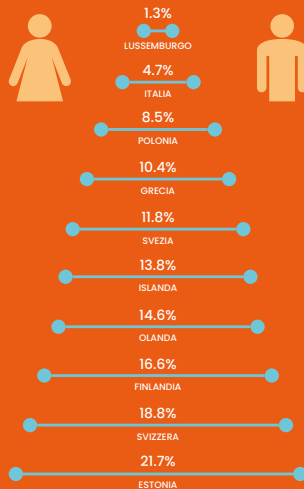

LAVORO

23



## DONNE IN POLIZIA

Negli anni c'è stato un **lento incremento** nella presenza di donne nelle forze dell'ordine a livello globale passando dal **10.1% nel 2004** al **12.9% nel 2017**.

“Le poliziotte agiscono come modelli per l'uguaglianza di genere, ispirando donne e ragazze a difendere i propri diritti e a intraprendere una carriera nelle forze dell'ordine.”

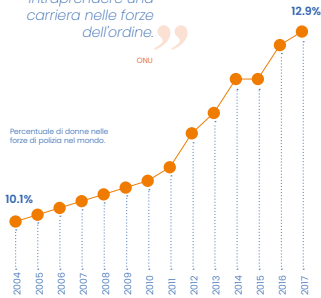

24

WORLD WOMEN PROJECT

## Nel mondo

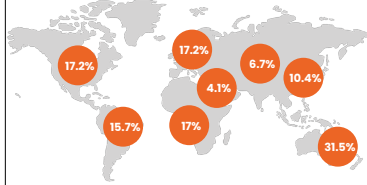

## In Italia

A partire dal 1961 fu istituito il **Corpo di Polizia femminile** che si occupa di contrastare i reati contro la moralità pubblica, i reati a sfondo sessuale e di tutelare il lavoro femminile. Il corpo fu sciolto nel 1981 e le poliziotte furono integrate all'interno della Polizia di Stato.

## ONU

Il Dipartimento di Sicurezza delle Nazioni Unite si impegna da anni per annullare la disparità di genere all'interno delle forze di polizia. Il numero di agenti donna è aumentato da circa 900 (7% di 12.000 poliziotti) nel 2009 a 1.300 agenti (10% di 13.000) nel 2016.

LAVORO

25

## GIUDICI DONNE

Nel 2017, la **percentuale di donne** tra i giudici era di circa il **40%**, rispetto al **35% del 2008** e si stima che si **raggiungerà la parità nel 2035**.

Sebbene la quota complessiva di giudici e magistrati donna sia aumentata ovunque, vi è una **disparità significativa** nelle diverse parti del mondo.

## In Europa

Percentuale di giudici e magistrati donna.

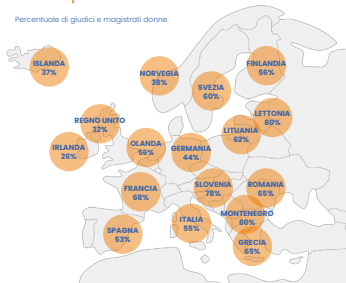

## In Italia

Il 9 febbraio 1963 il Parlamento abrogò la legge del 1919 che escludeva le donne da tutti gli uffici pubblici che implicavano l'esercizio di diritti e di potestà politiche. Il primo concorso aperto a tutti fu bandito il maggio dello stesso anno e fu **vinto da 8 donne**. Solo una, **Maria Gabriella Luccioli**, è ancora in servizio.

26

WORLD WOMEN PROJECT

## Nel mondo

Percentuale di giudici donna.

2008 2017

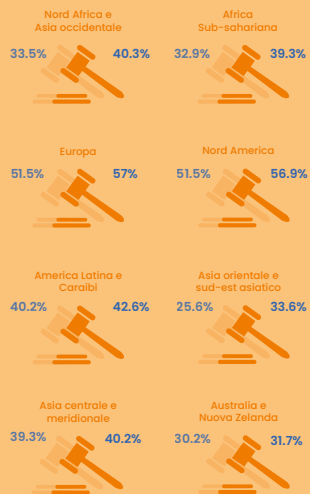

LAVORO

27

## STEM

L'acronimo **STEM** (scienza, tecnologia, ingegneria e matematica) indica tutte le discipline in ambito scientifico-tecnologico. Secondo i dati dell'Istituto di Statistica dell'Unesco (UIS) nel 2020, le **donne rappresentano meno del 30% dei ricercatori nel mondo**. Le donne nei settori STEM pubblicano meno e sono pagate meno per le loro ricerche rispetto ai loro colleghi uomini.

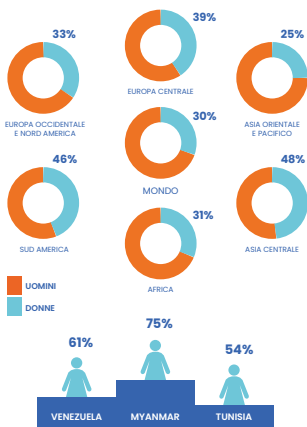

28

WORLD WOMEN PROJECT

## In Italia

Nel 2020 in **Italia** la percentuale di donne in campo scientifico è aumentata al **36%** (rispetto al 34% del 2017) mentre rimane bassa la percentuale di donne iscritte all'università in queste discipline, solo il **17%**.



**RITA LEVI MONTALCINI (1909-2012)**  
NEUROLOGA

Ricercatrice italiana che studiò il fattore di accrescimento della fibra nervosa (NGF), ricerca che le valse il **Premio Nobel per la medicina** nel 1986.



**MARGHERITA HACK (1922-2013)**  
ASTROFISICA

È stata la **prima donna italiana** a dirigere l'**Osservatorio Astronomico di Trieste** (1964-1987).



**FABIOLA GIANOTTI (1960)**  
FISICA

**Prima donna a diventare direttrice generale del CERN** di Ginevra nel 2016.



**SAMANTHA CRISTOFORETTI (1977)**  
ASTRONAUTA

**Prima donna italiana** ad essere selezionata dall'Agencia Spaziale Europea (ESA) e **ad andare nello spazio**, nel 2014.

LAVORO

29

## Nel mondo



**MARIE CURIE (1867-1934)**  
FISICA, POLONIA

Fu la **prima donna a ricevere il Premio Nobel per la Fisica** (1903), grazie ai suoi studi sullo radioattivo. Nel 1911 fu insignita anche del **Premio Nobel per la chimica** per la sua scoperta del polonio e del radio.



**GRACE HOPPER (1906-1992)**  
MATEMATICA, STATI UNITI

Programmatrice informatica, fu **zila guida del team** che inventò COBOL, uno dei primi linguaggi di programmazione ad essere sviluppati.



**MARIA GOEPPERT-MAYER (1906-1972)**  
FISICA NUCLEARE, GERMANIA

Seconda donna a ricevere il **Premio Nobel per la Fisica**, nel 1933, per i suoi studi sul modello a guscio del nucleo atomico.



**HEDY LAMARR (1914-2000)**  
ATTRICE, AUSTRIA

Ex studentessa di ingegneria a Vienna, durante la seconda guerra mondiale inventò un **sistema di asti di frequenza**, precursore delle moderne tecnologie wireless.

30

WORLD WOMEN PROJECT



**KATHERINE JOHNSON (1918-2020)**  
MATEMATICA, STATI UNITI

Scienziata afroamericana che collaborò con NASA tracciando le traiettorie per la **missione Apollo 11**.



**TU YOUYOU (1930)**  
FARMACISTA, CINA

Riuscì ad isolare per la prima volta la molecola dell'artemisinina, principio attivo alla base di numerosi farmaci antimalarici. Vinse il **Premio Nobel per la medicina** nel 2015.



**JANE GOODALL (1934)**  
ETOLOGA, REGNO UNITO

È nota per la sua ricerca sugli **scimpanzé** che portò a risultati fondamentali nella comprensione del comportamento e dell'apprendimento sociale di questi animali, dei loro processi di pensiero, e della loro cultura.



**VALENTINA TERESKOVA (1937)**  
COSMONAUTA, RUSSIA

Fu la **prima donna ad andare nello spazio** nel 1963.

LAVORO

31

## SPOSE BAMBINE

Nel mondo circa **650 milioni di bambine e ragazze** si sono sposate prima di compiere 18 anni e, ogni anno, **12 milioni di bambine** si sposano prima di raggiungere la maggiore età.

LE CAUSE DEI MATRIMONI PRECOCI SONO:

### DISUGUAGLIANZA DI GENERE

Le bambine sono spesso viste come un peso che grava sulla famiglia e non appena possibile, si cerca di trasferire il peso alla famiglia del marito.

### TRADIZIONE

Il matrimonio è considerato un rito di passaggio al ruolo adulta e quando una ragazza ha il primo ciclo mestruale è automaticamente una donna.

### POVERTÀ

Molti considerano il matrimonio come una strategia per ridurre i costi familiari oppure la dote che la famiglia deve al futuro marito è inferiore se la sposa è molto giovane o senza un'educazione.

## In Italia

Da uno studio condotto dall'Associazione 21 luglio sulle baraccopoli di Roma, circa il 77% delle unioni contratte tra il 2014-2016 sono **matrimoni precoci**.

  
si sposa  
tra i 16-17 anni

  
si sposa  
tra i 13-15 anni

Percentuale di spose bambine in base all'età, alla condizione economica e al livello di istruzione.

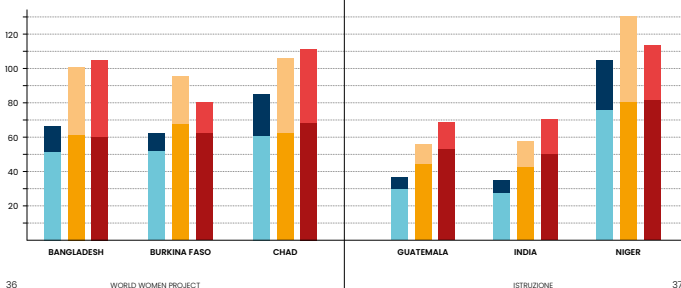

36

WORLD WOMEN PROJECT

ISTRUZIONE

37

## Botte giustificate

Percentuale di donne che crede che il marito sia giustificato nel picchiare sua moglie.

Paesi selezionati 2015-2020

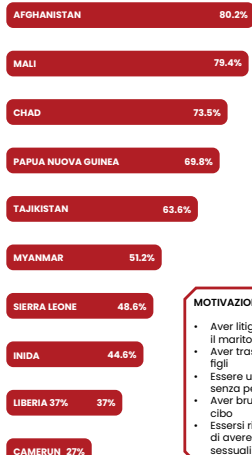

### MOTIVAZIONI

- Aver litigato con il marito
- Aver trascurato i figli
- Essere uscita senza permesso
- Aver bruciato il cibo
- Essersi rifiutati di avere rapporti sessuali

40

WORLD WOMEN PROJECT

## Chi decide in casa

Nel mondo circa il 50% delle donne dichiara di poter decidere per la propria salute o di poter prendere decisioni all'interno della famiglia.

Paesi selezionati 2017-2020

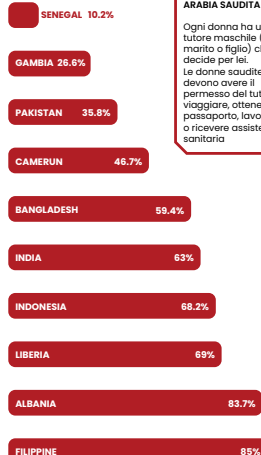

### ARABIA SAUDITA

Ogni donna ha un tutore maschile (padre, marito o figlio) che decide per lei. Le donne saudite devono avere il permesso del tutore per viaggiare, ottenere un passaporto, lavorare o ricevere assistenza sanitaria

40

WORLD WOMEN PROJECT

VIOLENZA

41

## FEMMINICIDIO

Quantificare i dati riguardanti i femminicidi e metterli a confronto risulta molto complicato in quanto non esiste una definizione unica del problema adottata da tutti i paesi e le ricerche si basano su standard e parametri differenti in base alle aree geografiche.

Valore di femminicidi su una popolazione di 100.000 donne.

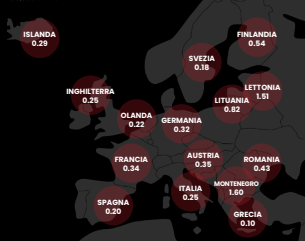

### In Italia

Nel 2021 in Italia sono state uccise 116 donne, 1 ogni 3 giorni.

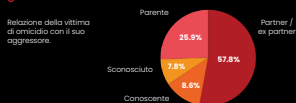

42

WORLD WOMEN PROJECT

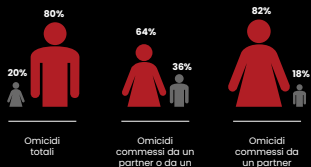

### In Messico

Nel 2020 in Messico sono state uccise 3.723 donne di cui 940 casi sono stati indagati come femminicidi. In un report del 2020 Amnesty International ha denunciato la mancanza d'azione giudiziaria e la negligenza delle autorità: sono stati analizzati quattro casi di femminicidio, preceduto da sparizione, in cui le indagini non sono state svolte in modo adeguato e molte prove dei casi non sono state conservate correttamente.



VIOLENZA

43

## MORTE PER DOTE

Le morti per dote si riferiscono al suicidio o all'omicidio di una sposa commesso dal marito e dalla sua famiglia a causa della loro insoddisfazione per la dote.

Paesi in cui è ancora in uso la pratica della dote.



### In India

La morte per dote rappresenta il 40-50% delle violenze commesse contro le donne in India. Nonostante questa usanza sia stata proibita nel 1961 (Dowry Prohibition Act), è ancora largamente in uso arrivando a una morte per dote ogni ora. Nel 2016 sono stati denunciati 21 casi di morti per dote al giorno ma potrebbero essere molti di più. Non tutti i casi vengono infatti registrati in quanto spesso i carnifici cercano di far passare il crimine come incidente domestico dando il via al fenomeno delle spose bruciate (bride burning): la maggior parte delle vittime viene bruciata dal marito o dai parenti di lui.

44

WORLD WOMEN PROJECT

### In Pakistan

In Pakistan il 95% dei matrimoni presuppone una dote da parte della famiglia della sposa. Si stima che ogni anno più di 2.000 donne vengono uccise per questioni legate alla dote di cui la maggior parte vengono bruciate. Il Pakistan è il paese con il più alto numero di morti per dote rispetto alla popolazione.



### In Bangladesh

In Bangladesh il sistema della dote è stato abolito nel 1980 ma è tutt'ora la causa di circa il 67% delle violenze commesse contro le donne nel paese. Tra il 2014 e il 2016, ci sono stati 350 morti dovute alla dote; spesso le donne subiscono violenze per anni prima di essere uccise oppure si suicidano a causa dei maltrattamenti.

VIOLENZA

45

## MATRIMONIO RIPARATORE

In molti paesi il **Codice Penale permette a uno stupratore di evitare la condanna se sposa la sua vittima**. Spesso sono proprio le famiglie delle ragazze che per salvaguardare il loro "onore" le costringono a sposarsi.



Paesi in cui recentemente è stato abolito il matrimonio riparatore.

<b>2018</b> Grecia	<b>2017</b> Giordania Libano Tunisia	<b>2014</b> Bolivia Ecuador Marocco Mozambico	<b>2012</b> Argentina
<b>2008</b> Nicaragua Panama	<b>2007</b> Costa Rica	<b>2006</b> Guatemala Uruguay	<b>2005</b> Etiopia Turchia

● Legge abolita a livello nazionale ma in vigore in alcune regioni ● Legge ancora in vigore

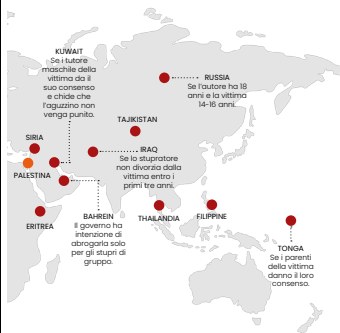

## In Italia

In Italia la norma sul matrimonio riparatore è stata **eliminata dal Codice Penale nel 1981**. Un caso emblematico fu quello di Franca Viola che, rapita e violentata nel 1965, rifiutò il matrimonio riparatore con il suo aguzzino.



## FGM

Le **mutilazioni genitali femminili (FGM)** sono una pratica che comporta la rimozione parziale o totale dei genitali femminili. Queste mutilazioni sono praticate con strumenti rudimentali, senza anestesia e in condizioni non igieniche.

**Le conseguenze per ragazze e donne sono gravi**, oltre al rischio di morte durante e subito dopo l'atto, dovuto principalmente a emorragie e infezioni, bambine, ragazze e donne sono soggette a cisti, incontinenza, dolore e difficoltà durante i rapporti sessuali, i parti e le mestruazioni.

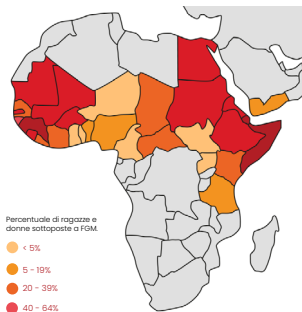

Percentuale di ragazze e donne sottoposte a FGM.

## Una pratica illegale

Nel mondo, più di **200 milioni** di donne e ragazze sono state sottoposte a FGM. Nonostante questa pratica sia stata resa illegale in molti paesi, **3 milioni** di bambine e ragazzi rischiano di esservi sottoposte.

Paesi in cui non esistono leggi contro le FGM

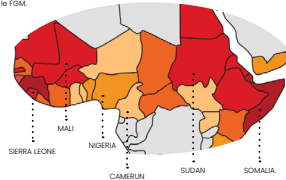

## Bambine in pericolo

**0-14 anni**

Età in cui di norma vengono praticate le FGM.

**80%**

Di bambine in Nigeria, Mali, Eritrea, Guinea e Mauritania hanno subito le FGM sotto i 4 anni.

**84%**

Di donne sottoposte a FGM in Yemen sono state mutilate nella prima settimana di vita.

## Non solo in Africa

Si stima che circa **800 mila** ragazze e donne, originarie di paesi che praticano le FGM e che vivono in Europa e in America, sono state sottoposte a mutilazione o rischiano di esserlo.

# PAGINA DOPPIA

Poppins Regular 12pt  
Interlinea 14,4pt

Pagina doppia

Poppins Semibold 24pt

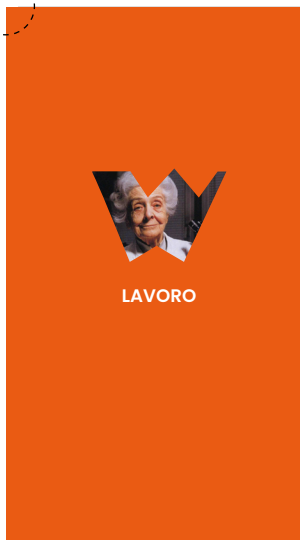
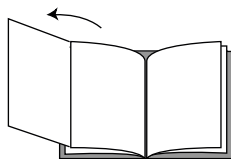

## LAVORI VIETATI

Secondo l'art. 253 del Codice del lavoro della Federazione Russa, in tutto il territorio dell'Unione Sovietica le donne non potevano svolgere «attività pesanti, pericolose e/o non salutari». Con questa legge del 1974 veniva stilato un elenco di professioni vietate per garantire la protezione della salute riproduttiva femminile. Dopo la fine dell'URSS, nel 1991, quasi tutte le repubbliche indipendenti adottarono dei nuovi codici del lavoro inserendovi però queste norme.

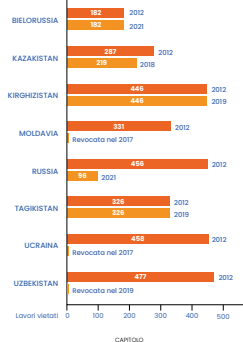

Poppins Semibold 24pt

Poppins Regular 12pt  
Interlinea 14,4pt

## DONNE AI VERTICI

Nel 2021 la percentuale di donne in posizioni di comando all'interno delle aziende, a livello mondiale, è arrivata al 31%. Nonostante ci sia stato un in lieve aumento rispetto agli anni precedenti, il raggiungimento di una quota di parità con gli uomini è ancora lontano.

Con l'espressione soffitto di cristallo (glass ceiling), coniato nel 1978 da Marilyn Loden, fondatrice della rivista Working Woman, per descrivere la situazione femminile all'interno delle aziende, si intende la difficoltà di avanzamento in ambito lavorativo dovuta a discriminazione o a ostacoli di natura socio-culturale.

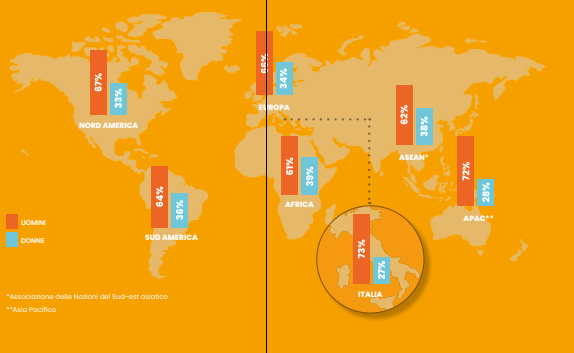
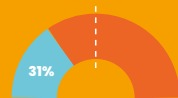

## LAVORI VIETATI

Secondo l'art. 253 del Codice del lavoro della Federazione Russa, in tutto il territorio dell'Unione Sovietica le donne non potevano svolgere «attività pesanti, pericolose e/o non salutari». Con questa legge del 1974 veniva stilato un elenco di professioni vietate per garantire la protezione della salute riproduttiva femminile. Dopo la fine dell'URSS, nel 1991, quasi tutte le repubbliche indipendenti adottarono dei nuovi codici del lavoro inserendovi però queste norme.

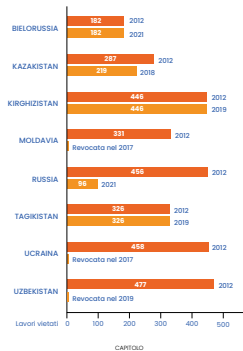

250 mm

280 mm

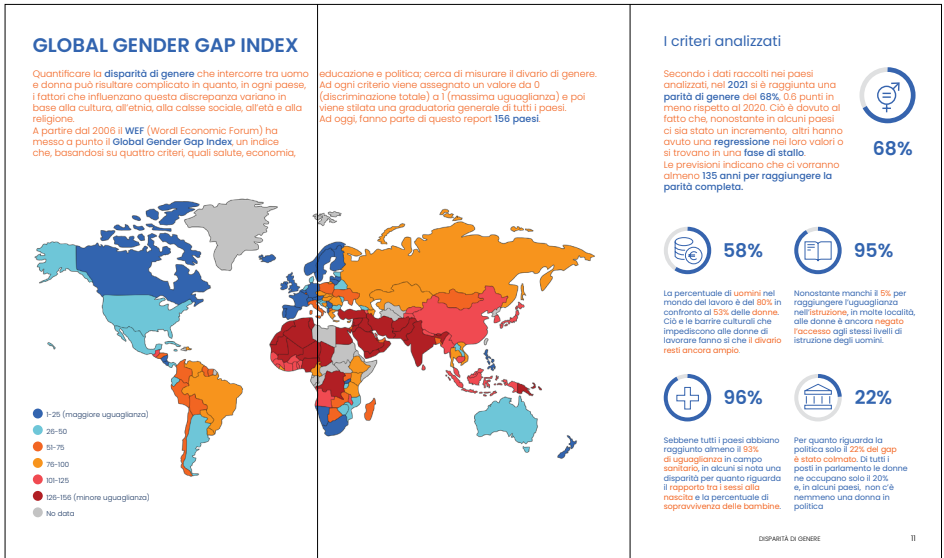



### I primi



#### NUOVA ZELANDA

La Nuova Zelanda è stato il primo paese a introdurre il suffragio universale nel 1893 anche se alle donne non fu permesso di candidarsi fino al 1920.



#### FINLANDIA

La Finlandia è stato il primo paese europeo ad estendere il diritto di voto alle donne nel 1907.

### E gli ultimi

#### ARABIA SAUDITA

L'Arabia Saudita è stato l'ultimo paese a concedere il diritto di voto alle donne nel 2015 ma solo per quanto riguarda le elezioni municipali. Sono escluse dalle elezioni nazionali.

### In Italia

Nel 1945 venne esteso il diritto di voto alle donne che avevano almeno 21 anni mentre l'eleggibilità venne conferita alle italiane, di almeno 25 anni, l'anno seguente, nel 1946.



SUFFRAGIO UNIVERSALE

13

## DIRITTO DI VOTO ALLE DONNE

Anno in cui le donne hanno ottenuto il diritto di voto.

- 1893 - 1903
- 1904 - 1917
- 1918 - 1931
- No dato
- 1932 - 1945
- 1946 - 1959
- 1960 - 1973
- 1974 - 1987
- 1988 - 2001
- 2002 - 2015

**STATI UNITI**  
Soltanto nel 1965, con il Voting Rights Act, venne garantito il diritto di voto alle donne di colore e native americane.

**SUDAFRICA**  
Il Sudafrica ha concesso il diritto di voto alle donne bianche nel 1930 mentre alle donne di colore solo nel 1991, alla fine dell'apartheid.

**AUSTRALIA**  
Le donne bianche ottennero il voto nel 1902 mentre gli aborigeni (uomini e donne) dovranno attendere fino al 1962.

### I primi

#### NUOVA ZELANDA

La Nuova Zelanda è stato il primo paese a introdurre il suffragio universale nel 1893 anche se alle donne non fu permesso di candidarsi fino al 1920.

#### FINLANDIA

La Finlandia è stato il primo paese europeo ad estendere il diritto di voto alle donne nel 1907.

### E gli ultimi

#### ARABIA SAUDITA

L'Arabia Saudita è stato l'ultimo paese a concedere il diritto di voto alle donne nel 2015 ma solo per quanto riguarda le elezioni municipali. Sono escluse dalle elezioni nazionali.

### In Italia

Nel 1945 venne esteso il diritto di voto alle donne che avevano almeno 21 anni mentre l'eleggibilità venne conferita alle italiane, di almeno 25 anni, l'anno seguente, nel 1946.

SUFFRAGIO UNIVERSALE

13





## POLITICA

### Primi 10 nel mondo

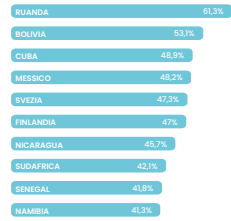

### Primi 10 in Europa

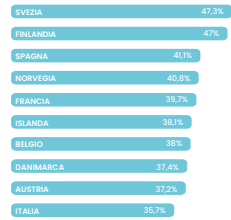

POLITICA

17

## DONNE IN POLITICA

Percentuale di donne in parlamento.

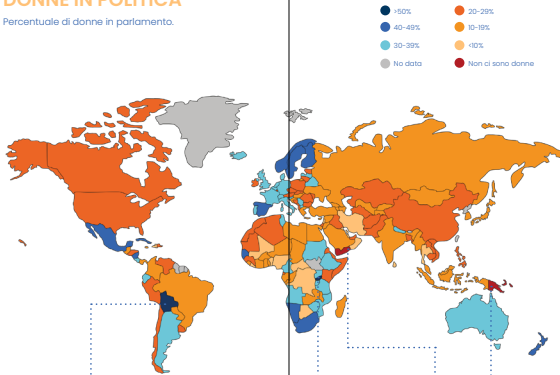

Insieme a Ruanda, la Bolivia e l'unico paese ad avere una percentuale di donne in parlamento (>11%) maggiore rispetto agli uomini.

Con una percentuale del 61%, il Ruanda è il primo paese al mondo per numero di donne in parlamento (posizione che detiene dal 2003).

La Yemen e la Papua Nuova Guinea sono, secondo i dati OCSE, gli unici due paesi a non avere donne in parlamento.

### Primi 10 nel mondo

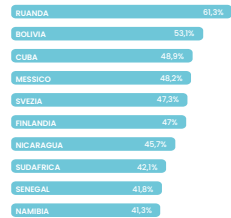

### Primi 10 in Europa

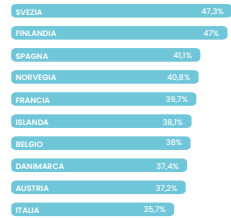

POLITICA

17



## ISTRUZIONE

### ANALFABETISMO

Secondo i dati dell'Unesco, si stima che nel mondo ci siano circa **750 milioni di adulti** che non hanno le competenze elementari per quanto riguarda leggere e scrivere. Tra questi, il **60%** è rappresentato da **donne**.

“Essere la prima della classe non ha nessuna importanza, se non puoi studiare affatto. Quando qualcuno ti toglie la penna di mano, allora si che capisci davvero quanto sia importante l'istruzione.”

Makia Yousofzai

Nel 2012, la quindicenne pakistana Makia Yousofzai, tornando a casa da una scuola femminile, è stata vittima di un attentato poiché si era opposta al divieto che impediva alle donne di studiare.



ISTRUZIONE

33

### BAMBINE A SCUOLA

Uno degli obiettivi dell'ONU è quello di fornire un'educazione equa ed **inclusiva** a tutti entro il 2030. Nonostante sia aumentata l'iscrizione delle bambine a scuola, soprattutto per quanto riguarda quella primaria, molte ne rimangono ancora escluse.

#### Anni di scuola

Percentuale di bambine/i con meno di 2 anni di scuola.

MASCHI  
FEMMINE

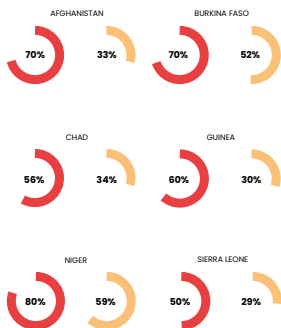

### Abbandono scolastico

Percentuale di ragazze tra i 15-24 anni che hanno completato la scuola primaria.

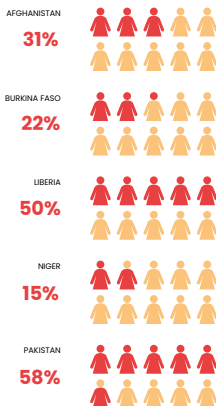

### ANALFABETISMO

Secondo i dati dell'Unesco, si stima che nel mondo ci siano circa **750 milioni di adulti** che non hanno le competenze elementari per quanto riguarda leggere e scrivere. Tra questi, il **60%** è rappresentato da **donne**.

“Essere la prima della classe non ha nessuna importanza, se non puoi studiare affatto. Quando qualcuno ti toglie la penna di mano, allora si che capisci davvero quanto sia importante l'istruzione.”

Makia Yousofzai

Nel 2012, la quindicenne pakistana Makia Yousofzai, tornando a casa da una scuola femminile, è stata vittima di un attentato poiché si era opposta al divieto che impediva alle donne di studiare.



ISTRUZIONE

33

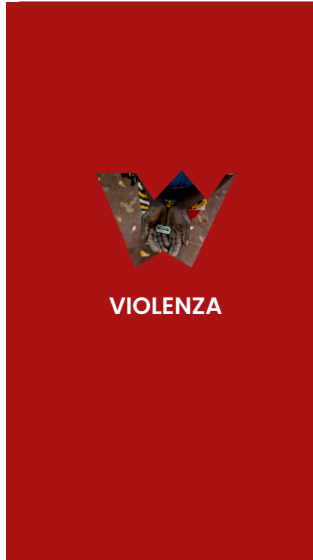

## In Italia

In Italia, nonostante le chiamate al numero antiviolenza (1522) rispetto a quelle nel periodo del lockdown siano diminuite, 12,305 rispetto alle 15,708 del 2020, il numero rimane elevato.

Età delle vittime di violenza.

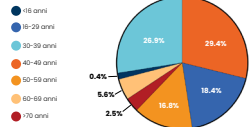

Tipologia di violenza subita.



VIOLENZA

39

## VIOLENZA DOMESTICA

Quando si parla di **violenza domestica** non si indicano solo i reati di violenza fisica ma sono inclusi anche la violenza psicologica e gli abusi verbali e sessuali. Secondo la WHO (World Health Organization), nel mondo, **una donna su tre** di età tra i 15-49 anni **ha subito violenza** dal proprio partner almeno una volta nella vita.



**1 su 3**  
ha subito violenza

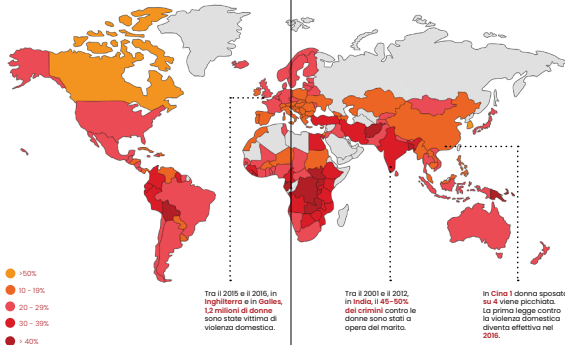

## In Italia

In Italia, nonostante le chiamate al numero antiviolenza (1522) rispetto a quelle nel periodo del lockdown siano diminuite, 12,305 rispetto alle 15,708 del 2020, il numero rimane elevato.

Età delle vittime di violenza.

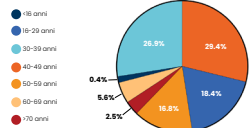

Tipologia di violenza subita.



VIOLENZA

39

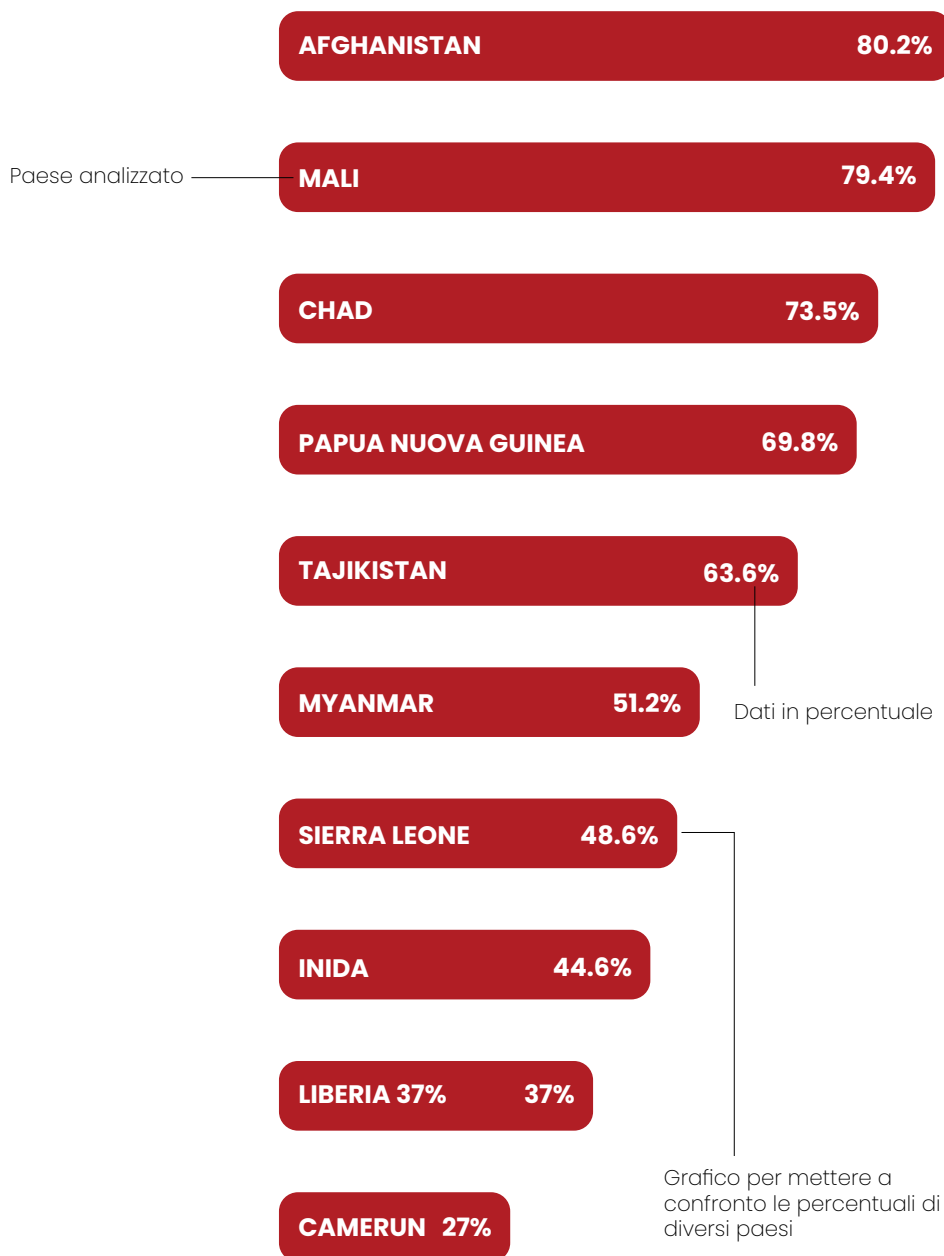

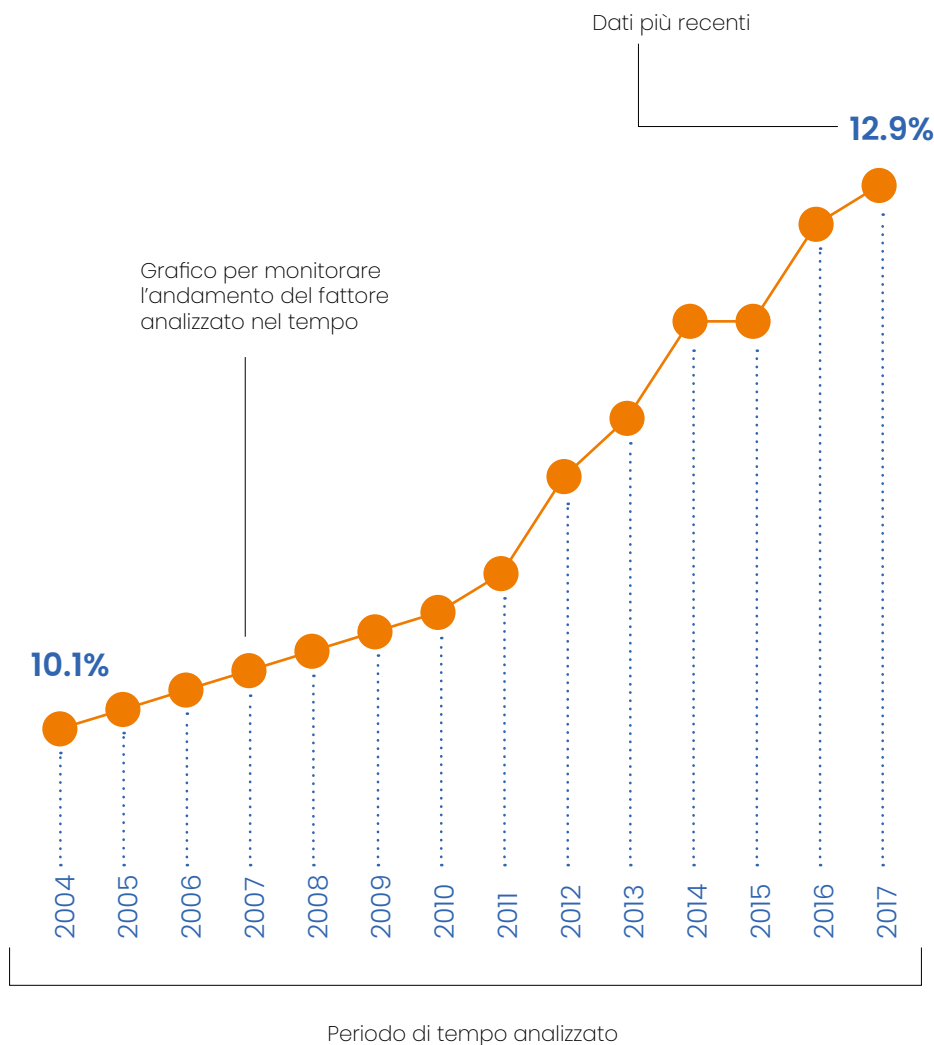

# GRAFICO A PILA

- Sposate prima dei 18 anni
- Sposate prima dei 15 anni
- Popolazione più povera
- Popolazione più ricca

- Nessun grado di educazione
- Educazione secondaria

Ogni colore descrive un aspetto diverso

Mette a confronto uno stesso argomento analizzato sotto diversi fattori e in diversi paesi

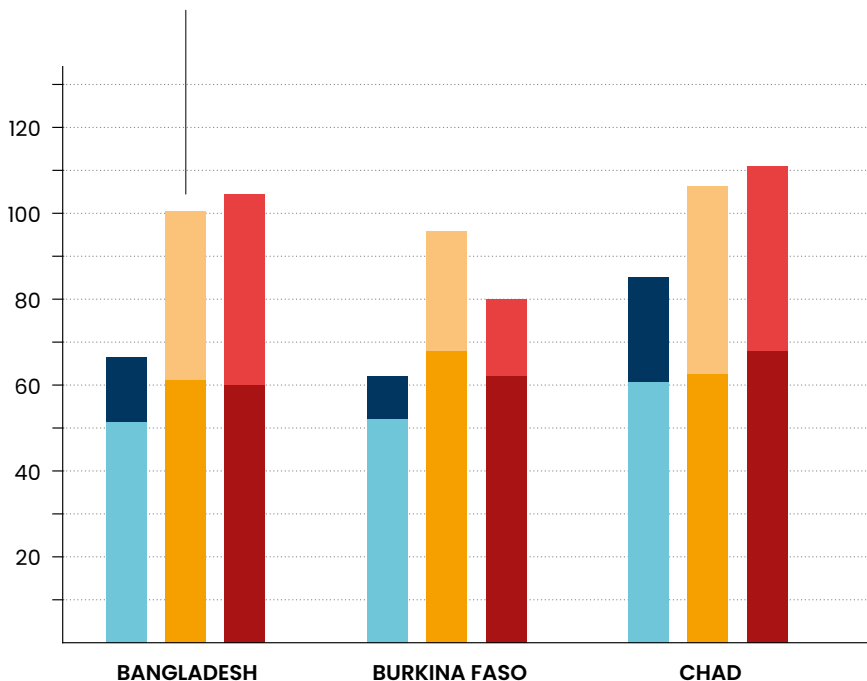

Paese analizzato

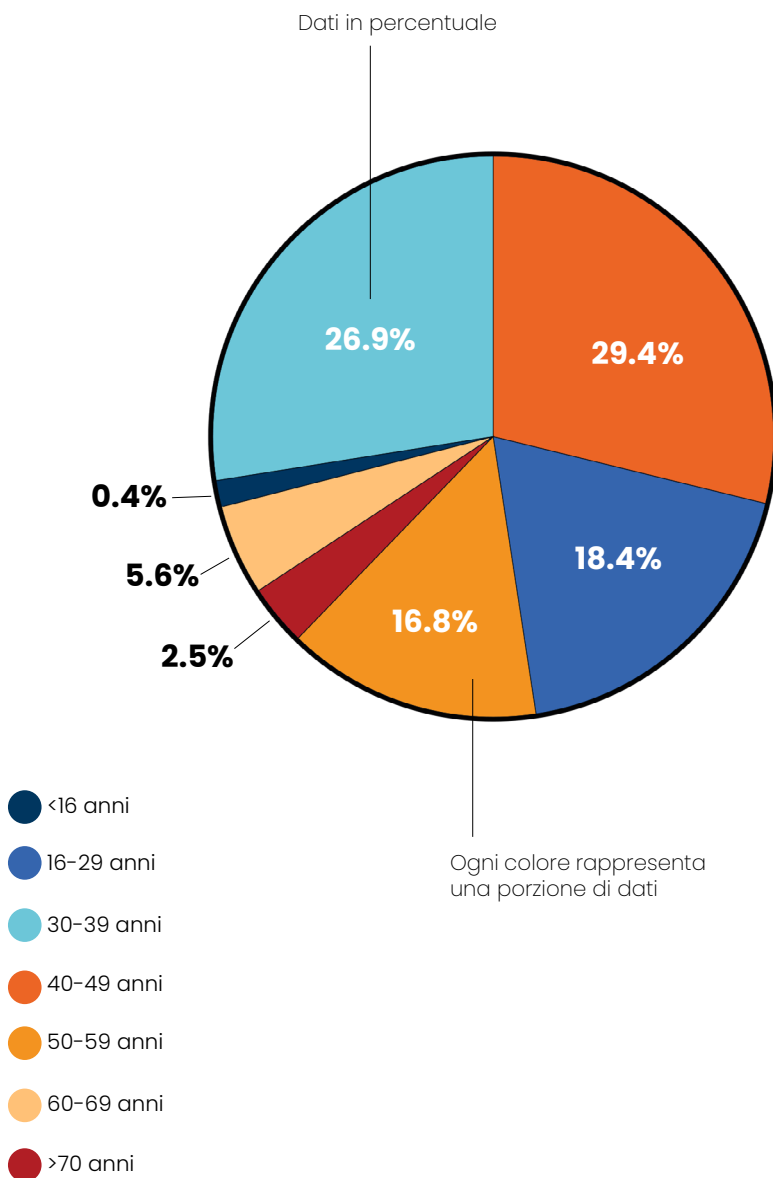

I due anni presi in analisi sono di due opacità differenti per distinguerli

Regione analizzata



**Nord Africa e  
Asia occidentale**



**Africa  
Sub-sahariana**



**Europa**



**Nord America**



Confrontare come le percentuali sono cambiate nel corso degli anni nelle diverse regioni prese in esame



Nome del paese e dati in percentuale

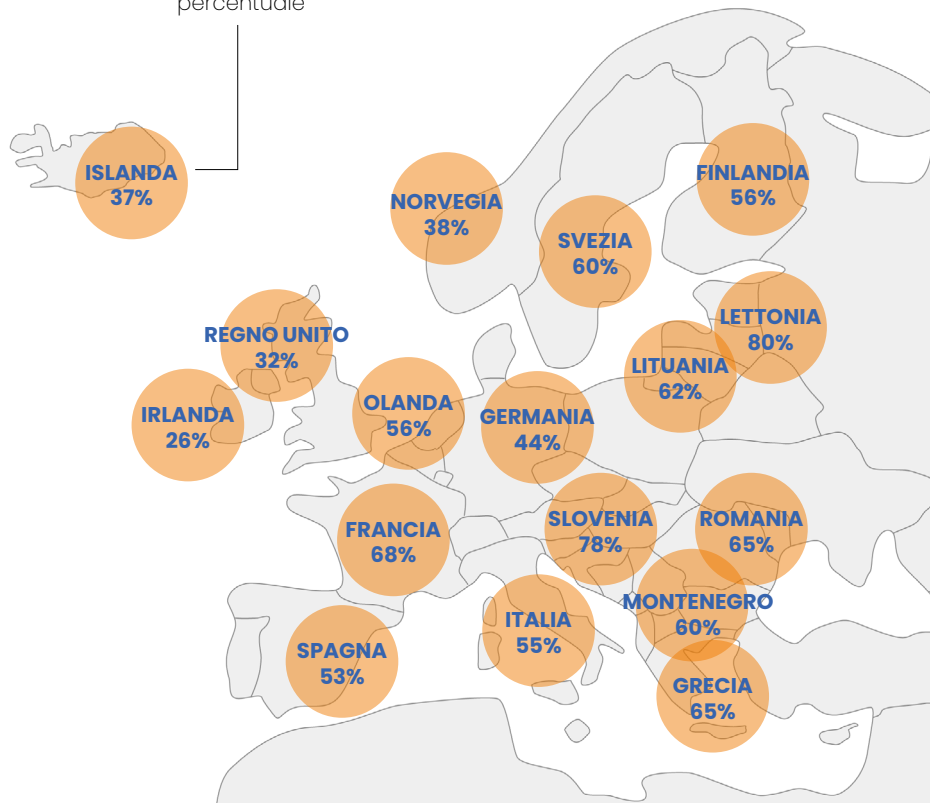

Confrontare le percentuali di uno stesso fattore nei diversi paesi

Nel testo sono elencati il paese, il nome della donna, il ruolo ricoperto e il periodo in cui è stata in carica

**SRI LANKA**  
Sirimavo Bandaranaike  
Primo ministro  
1960-1965

Timeline

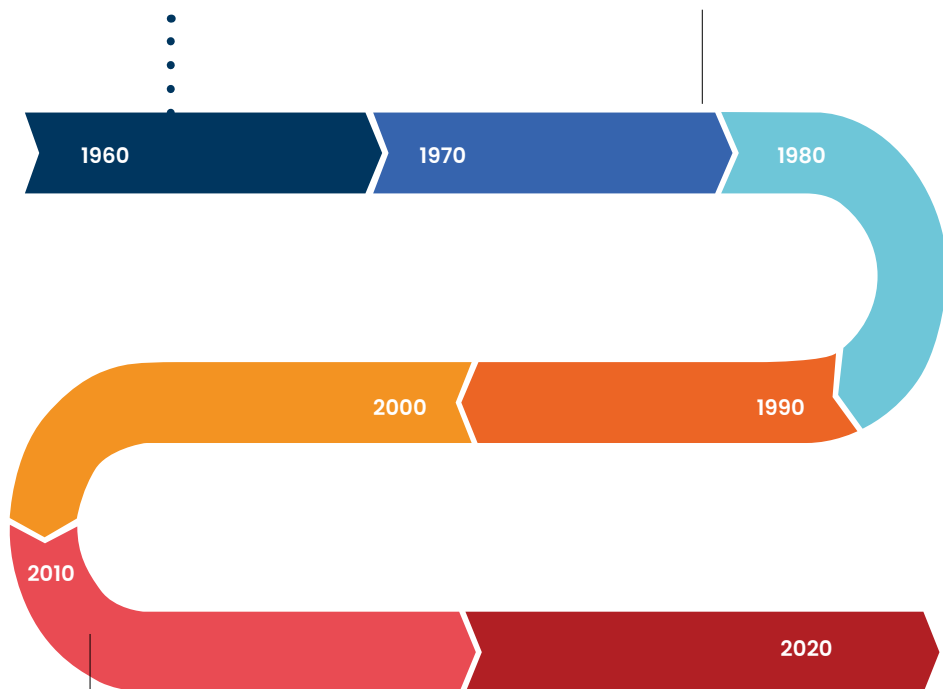

Ogni decennio è messo in evidenza con un colore diverso

.....  
**SVEZIA**  
Magdalena Andersson  
Primo ministro  
2021

Fotografia

Nome

Professione



**RITA LEVI MONTALCINI (1909-2012)**  
**NEUROLOGA**

Ricercatrice italiana che studiò il fattore di accrescimento della fibra nervosa (NFG), ricerca che le valse il **Premio Nobel per la medicina** nel 1986.

Breve  
 descrizione



**MARGHERITA HACK (1922-2013)**  
**ASTROFISICA**

È stata la **prima donna italiana** a dirigere l'**Osservatorio Astronomico di Trieste** (1964-1987).



**SAMANTHA CRISTOFORETTI (1977)**  
**ASTRONAUTA**

**Prima donna italiana** ad essere selezionata dall'Agenzia Spaziale Europea (ESA) e **ad andare nello spazio**, nel 2014.

## MORTE PER DOTE

Le morti per dote si riferiscono all'omicidio o all'omicidio di una sposa commesso dal marito e dalla sua famiglia a causa della loro insoddisfazione per la dote.

Paesi in cui è ancora in uso la pratica della dote.



### In India

La morte per dote rappresenta il 40-50% delle violenze commesse contro le donne in India. Nonostante questa usanza sia stata proibita nel 1961 ( *Dowry Prohibition Act*), è ancora largamente in uso arrivando a una morte per dote ogni ora. Nel 2016 sono stati denunciati 21 casi di morti per dote al giorno, ma potrebbero essere molti di più. Non tutti i casi vengono infatti registrati in quanto spesso i carnefici cercano di far passare il crimine come incidente domestico dando il via al fenomeno delle "spose bruciate" (*bride burning*): la maggior parte delle vittime viene bruciata dal marito o dai parenti di lui.

### In Pakistan

In Pakistan il 95% dei matrimoni presuppone una dote da parte della famiglia della sposa. Si stima che ogni anno più di 2000 donne vengono uccise per questioni legate alla dote di cui la maggior parte vengono bruciate. Il Pakistan è il paese con il più alto numero di morti per dote rispetto alla popolazione.

### In Bangladesh

In Bangladesh il sistema della dote è stato abolito nel 1981 ma è tuttora la causa di circa il 6% delle violenze commesse contro le donne nel paese. Tra il 2014 e il 2016, ci sono state 350 morti dovute alla dote: spesso le donne subiscono violenze per anni prima di essere uccise oppure si suicidano a causa dei maltrattamenti.

## Nel mondo



**MARIE CURIE (1867-1934)**  
FISICA, POLONIA

Fu la prima donna a ricevere il Premio Nobel per la fisica (1903), grazie ai suoi studi sulla radioattività. Nel 1911 fu insignita anche del Premio Nobel per la chimica per la sua scoperta del polonio e del radio.



**GRACE HOPPER (1906-1992)**  
MATEMATICA, STATI UNITI

Programmatrice informatica, fu alla guida del team che inventò COBOL, uno dei primi linguaggi di programmazione ad essere sviluppati.



**MARIA GOEPPERT-MAYER (1906-1972)**  
FISICA NUCLEARE, GERMANIA

Seconda donna a ricevere il Premio Nobel per la fisica, nel 1963, per i suoi studi sul modello a guscio del nucleo atomico.



**HEDY LAMARR (1914-2000)**  
ATTRICE, AUSTRIA

Ex studentessa di ingegneria a Vienna, durante la seconda guerra mondiale inventò un sistema di salti di frequenza, precursore delle moderne tecnologie wireless.



**KATHERINE JOHNSON (1918-2020)**  
MATEMATICA, STATI UNITI

Scienziata afroamericana che collaborò con NASA tracciando le traiettorie per la missione Apollo 11.



**TU YOUYOU (1930)**  
FARMACISTA, CINA

Riuscì ad isolare per la prima volta la molecola dell'artemisinina, principio attivo alla base di numerosi farmaci antimalarici. Vinse il Premio Nobel per la medicina nel 2015.



**JANE GOODALL (1934)**  
ETOLOGA, REGNO UNITO

È nota per la sua ricerca sugli scimpanzé, che portò ai risultati fondamentali nella comprensione del comportamento e dell'apprendimento sociale di questi animali, del loro processo di pensiero, e della loro cultura.



**VALENTINA TERESHKOVA (1937)**  
COSMONAUTA, RUSSIA

Fu la prima donna ad andare nello spazio nel 1963.

## SEPOE BAMBINE

Nel mondo circa 650 milioni di bambine e ragazze si sono sposate prima di compiere 18 anni e, ogni anno, 12 milioni di bambine si sposano prima di raggiungere la maggiore età.

LE CAUSE DEI MATRIMONI PRECOCI SONO:

### DISUGUAGLIANZA DI GENERE

Le bambine sono spesso viste come un peso che grava sulla famiglia e non appena possibile, si cerca di trasferire il peso alla famiglia del marito.

### TRADIZIONE

Il matrimonio è considerato un rito di passaggio di età adulta e quando una ragazza fa il primo ciclo mestruale è culturalmente una donna.

### POVERTÀ

Molti considerano il matrimonio come una strategia per ridurre i costi familiari oppure la dote che la famiglia deve al futuro marito e si riferisce se la sposa è molto giovane e senza un'educazione.

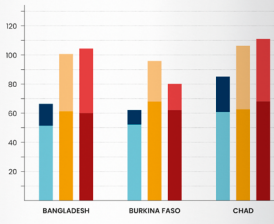

36 WORLD WOMEN PROJECT

## In Italia

Da uno studio condotto dall'Associazione 21 luglio sulle baraccopoli di Roma, circa il 77% delle unioni contratte tra il 2014-2016 sono matrimoni precoci.



Percentuale di sposate bambine in base all'età, alla condizione economica e al livello di istruzione.

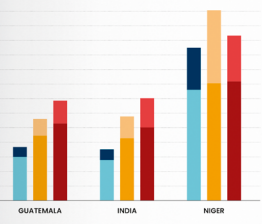

ISTRUZIONE 37

## GIUDICI DONNE

Nel 2017, la percentuale di donne tra i giudici era di circa il 40%, rispetto al 35% del 2008 e si stima che si raggiungerà la parità nel 2035.

Sebbene la quota complessiva di giudici e magistrati donna sia aumentata ovunque, vi è una disparità significativa nelle diverse parti del mondo.

### In Europa

Percentuale di giudici e magistrati donna.

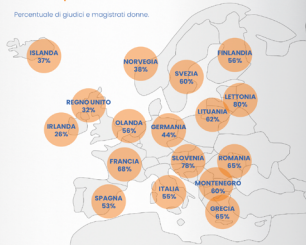

### In Italia

Il 9 febbraio 1963 il Parlamento abrogò la legge del 1919 che escludeva le donne da tutti gli uffici pubblici che implicavano l'esercizio di diritti e di potestà politiche. Il primo concorso aperto a tutti fu bandito il maggio dello stesso anno e vi furono 8 donne. Solo una, **Maria Gabriella Luccioli**, è ancora in servizio.

26 WORLD WOMEN PROJECT

## Nel mondo

Percentuale di giudici donna.

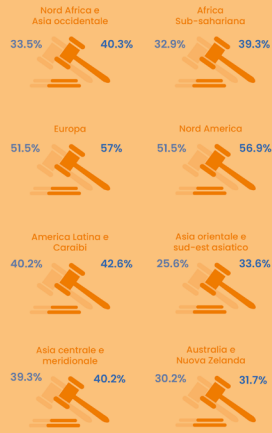

LAVORO 27

## BIBLIOGRAFIA

BREEN M., JORDHAL J., *Donne senza paura*, Tre60, Milano 2019 [1 ed. or., Kvinner i kamp, Cappelen Damm, 2018].

EUROSTAT (2021), *Gender pay gaps in the European Union*, Publications Office of the European Union, Luxembourg, <https://ec.europa.eu/eurostat/documents/3888793/13484385/KS-TC-21-004-EN-N.pdf/69965821-22ed-7c56-c859-cd7b10e011c5?t=1633341826751>.

OECD (2010), *Atlas of Gender and Development. How Social Norms Affect Gender Equality in non-OECD Countries*, OECD Publishing, Paris, [https://doi.org/10.1787/9789264077478-en](https://doi.org/10.1787/9789264077478-en;);

OECD (2012), *Closing the Gender Gap: Act Now*, OECD Publishing, Parigi, <https://doi.org/10.1787/9789264179370-en>.

OECD (2021), *SIGI 2021 Regional Report for Africa*, Social Institutions and Gender Index, OECD Publishing, Paris, <https://doi.org/10.1787/a6d95d90-en>.

OECD (2021), *SIGI 2021 Regional Report for Southeast Asia*, Social Institutions and Gender Index, OECD Publishing, Paris, <https://doi.org/10.1787/236f41d0-en>.

OECD (2020), *SIGI 2020 Regional Report for Latin America and the Caribbean*, Social Institutions and Gender Index, OECD Publishing, Paris, <https://doi.org/10.1787/cb7d45d1-en>.

OECD (2019), *SIGI 2019 Regional Report for Eurasia*, Social Institutions and Gender Index, OECD Publishing, Paris, <https://doi.org/10.1787/f6dfa21d-en>.

RENDGEN, Sandra, *Information Graphics*, Taschen, 2012.

OECD (2019), *SIGI 2019 Global Report. Transforming Challenges into Opportunities*, Social Institutions and Gender Index, OECD Publishing, Paris, <https://doi.org/10.1787/bc56d212-en>.

SEAGER, Joni, *L'atlante delle donne*, add editore, Torino 2020 [1 ed. or., The Women's Atlas, Myriad Editions, 2018].

VOSSOUGHIAN, Nader, *Otto Neurath: The Language of the Global Polis*, NAI Publishers, 2011.

UN (2020), *The World's Women 2020: Trends and Statistics*, <https://worlds-women-2020-data-undesa.hub.arcgis.com>

Unicef (2018), *An Atlas of Social Indicators of Children in China 2018*, <https://www.unicef.cn/sites/unicef.org.china/files/2019-04/Atlas%202018%20final%20ENG.pdf>.

World Economic Forum (2021), *Global Gender Gap Report*, Svizzera, [https://www3.weforum.org/docs/WEF\\_GGGR\\_2021.pdf](https://www3.weforum.org/docs/WEF_GGGR_2021.pdf).





La ricerca dei casi studio si è focalizzata sugli artefatti che hanno come tema la condizione femminile o che descrivono dei temi utilizzando delle infografiche. Inoltre sono state analizzate alcune organizzazioni,

italiane e internazionali, che trattano della figura femminile e delle problematiche a essa legate. La ricerca si è poi concentrata su tematiche come la discriminazione di genere, il lavoro, la politica, l'istruzione e la violenza di genere.

Campagne sociali

Libri sulla condizione femminile

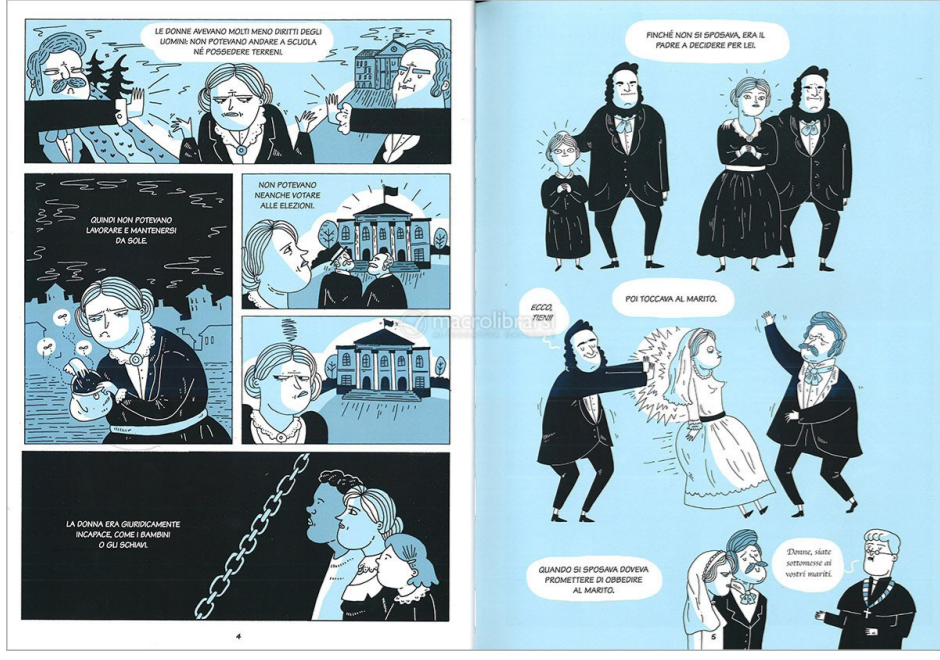

Breen Marta, Jordhal Jenny, Donne senza paura, 2019



De Marchi Vichi, Fulci Roberta, Ragazze con i numeri, 2018

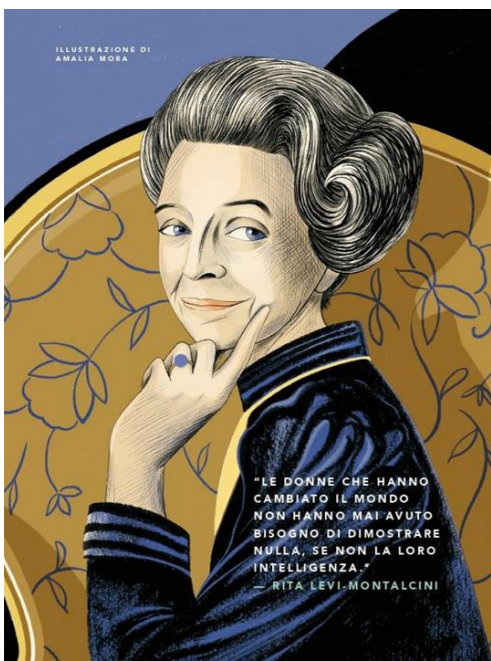

Favilli Elena, Storie della buonanotte per bambine ribelli, 2021

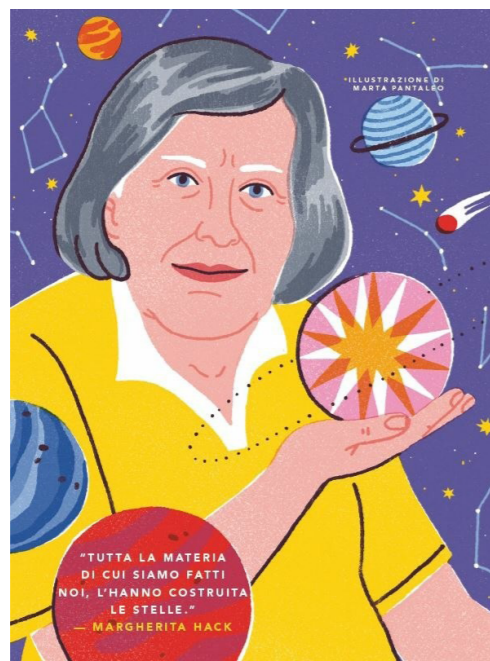

Cavallo Francesca, Favilli Elena, Storie della buonanotte per bambine ribelli, 2021



Giorgia Lupi, Global Goals Factivism, 2020



28toomany, It happens here, 2015



Female Cut, #iodipendodame, 2020

Piattaforme digitali

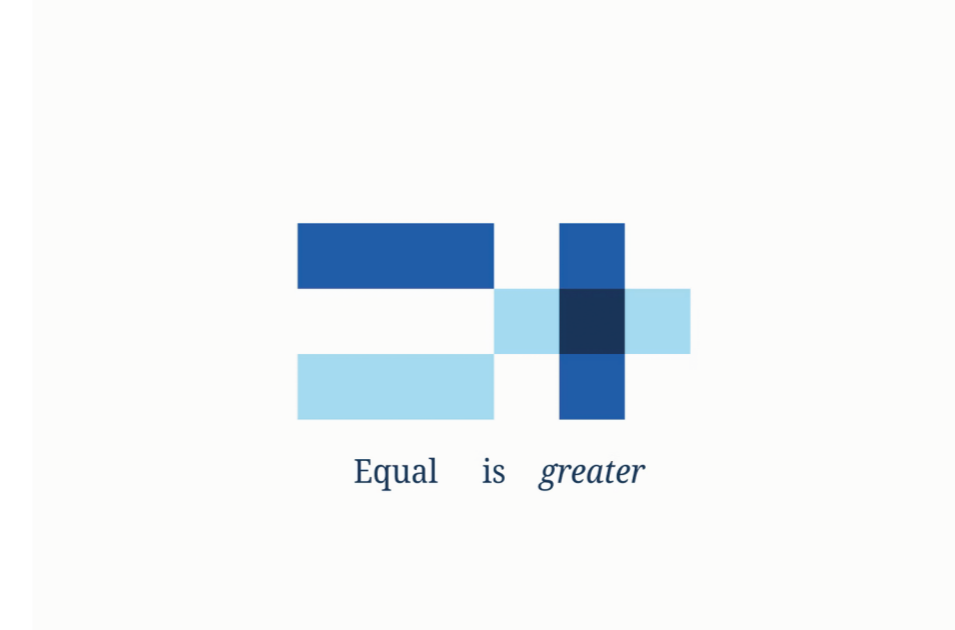

Giorgia Lupi, Gender Equality Creative Platform, 2021

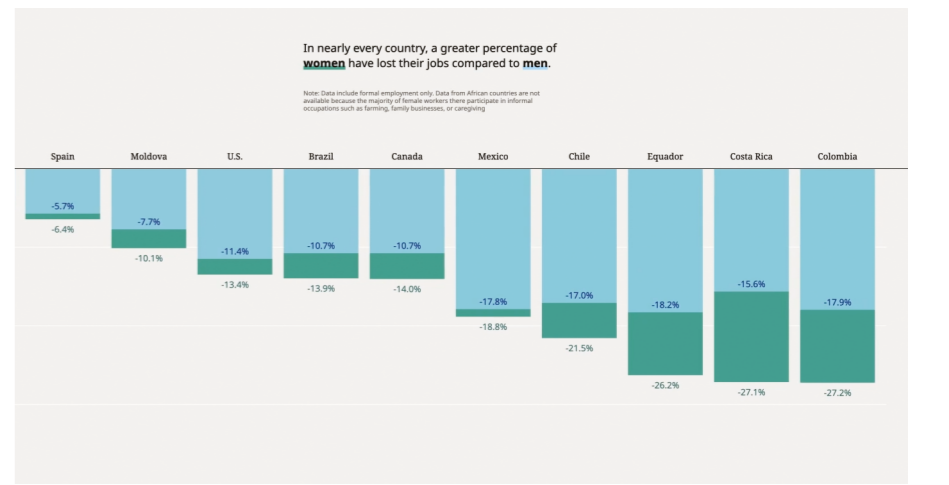

Artefatti che ricorrono all'infografica

Yang Liu, Man meets Woman, 2014



Carr Matt, Biographic, 2016

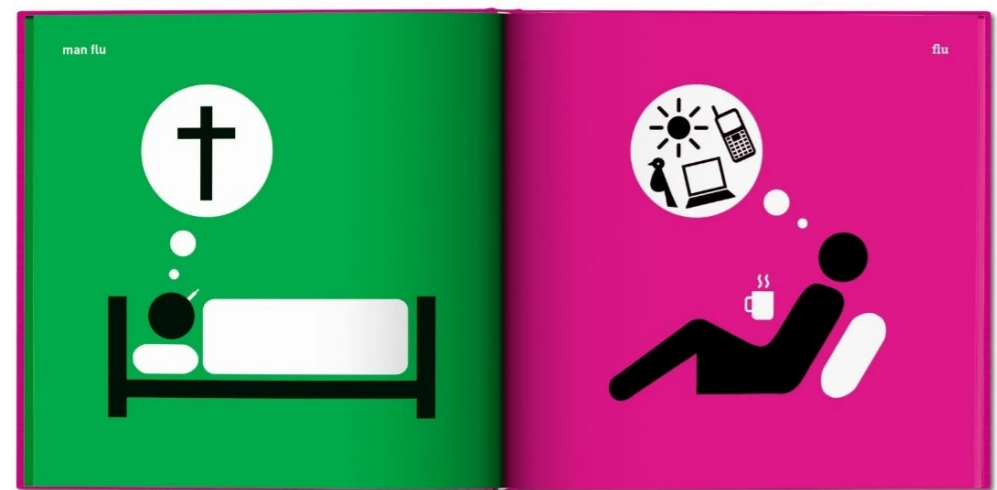
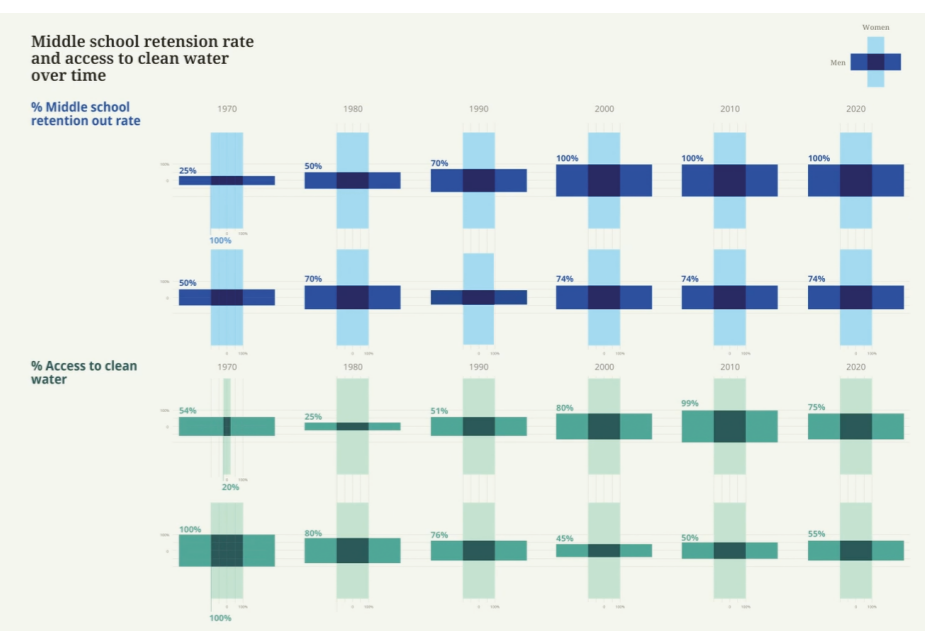
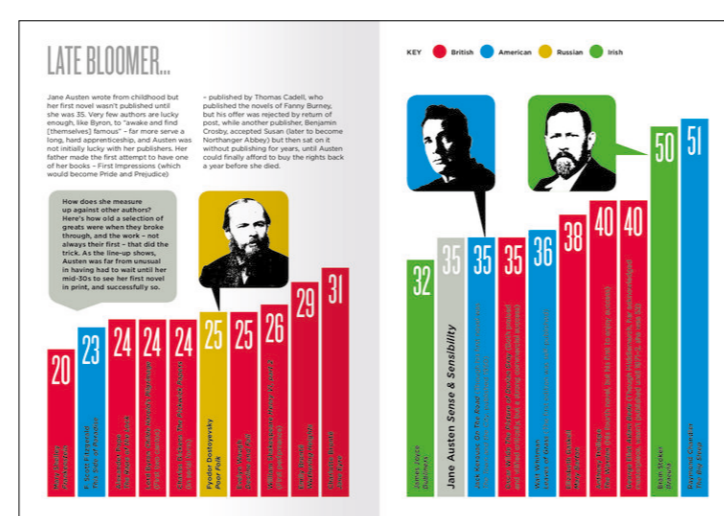

Seager Joni, L'atlante delle donne, 2018

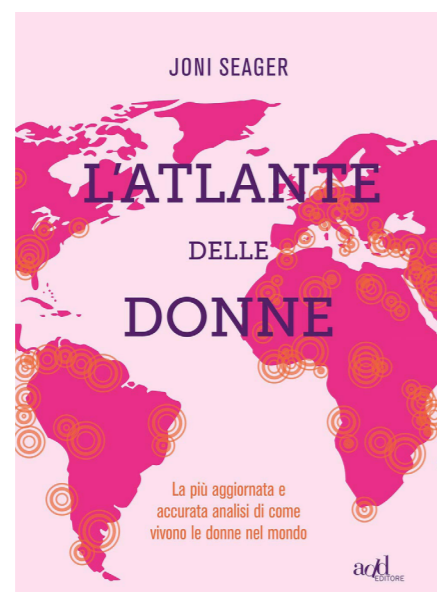

Giorgia Lupi, Corriere della sera, 2021

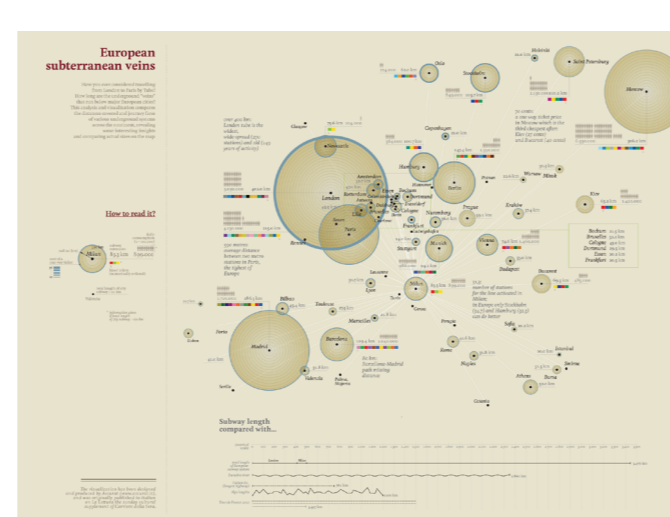

Associazioni



La World Women è un'organizzazione no-profit con sede in Italia che sostiene le donne in tutto il mondo, difendendone i diritti quando questi vengono violati.

L'organizzazione opera su scala globale e conta 180 paesi membri con i quali collabora quotidianamente creando leggi, politiche, programmi e servizi per migliorare le condizioni di vita delle donne, delle ragazze e delle bambine e per raggiungere l'uguaglianza di genere.

OBIETTIVI

- Garantire la parità di diritti e opportunità per tutte le ragazze e le donne.
- Proteggere il diritto all'educazione senza discriminazioni di sesso.
- Eliminare la violenza di genere e tutelare la salute e la sicurezza delle donne.
- Difendere il diritto al lavoro ed eliminare il divario salariale.
- Difendere il diritto delle donne a partecipare attivamente in politica.

LOGO

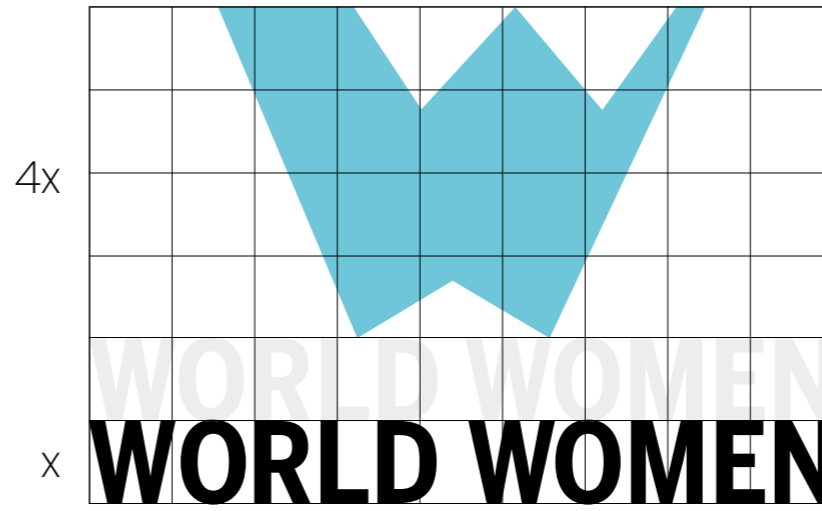
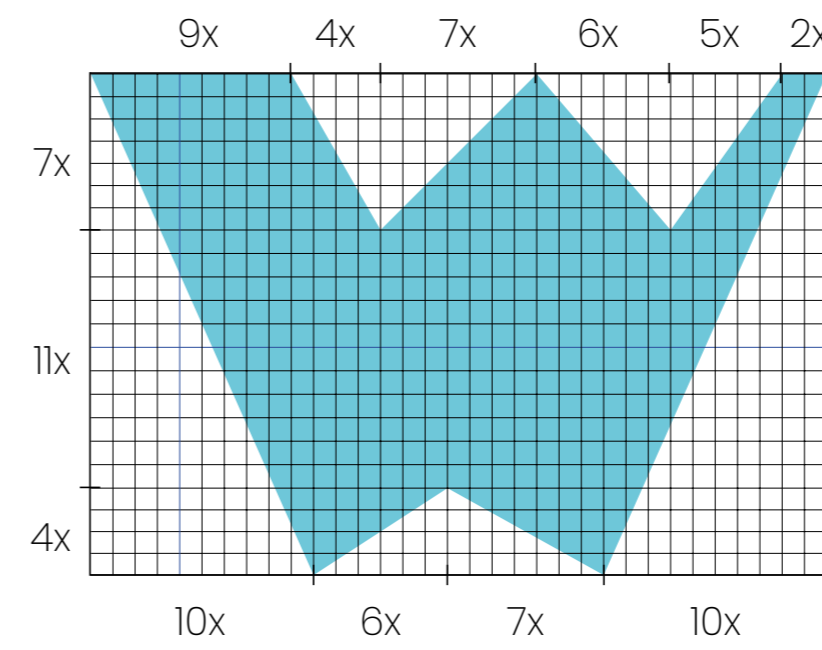

FONT E COLORI LOGO

BentonSans Cond Bold

ABCDEFGHIJKLMNOPQRSTUVWXYZ  
abcdefghijklmnopqrstuvwxyz  
1234567890

**PANTONE 121-5 C**  
R: 110 G: 198 B: 216  
C: 57 M: 0 Y: 16 K: 0  
#6EC6D8

**BLACK C**  
R: 0 G: 0 B: 0  
C: 0 M: 0 Y: 0 K: 100  
#000000

**BIANCO**  
R: 255 G: 255 B: 255  
C: 0 M: 0 Y: 0 K: 0  
#FFFFFF

FONT IDENTITÀ VISIVA

Poppins ExtraLight

ABCDEFGHIJKLMNOPQRSTUVWXYZ  
abcdefghijklmnopqrstuvwxyz  
1234567890

MOCKUP CARTOLERIA



MANIFESTI



PRODOTTO EDITORIALE

GRIGLIA

Formato pagina 140x250 mm (doppia 280x250 mm)  
Margini testa 12 mm, piede 20 mm, interno 15 mm, esterno 12 mm

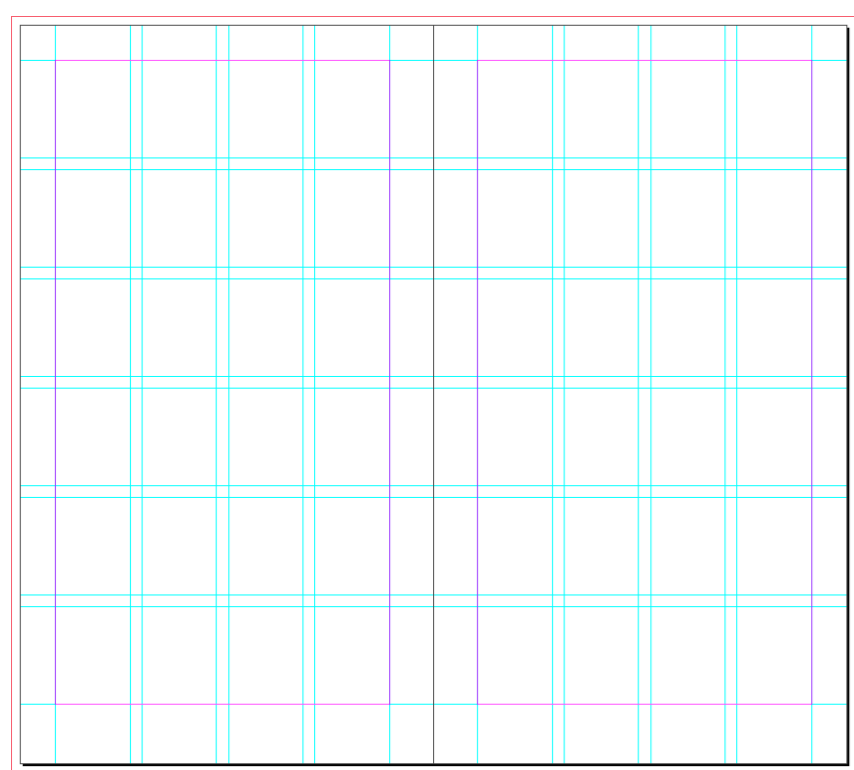

PAGINA TIPO

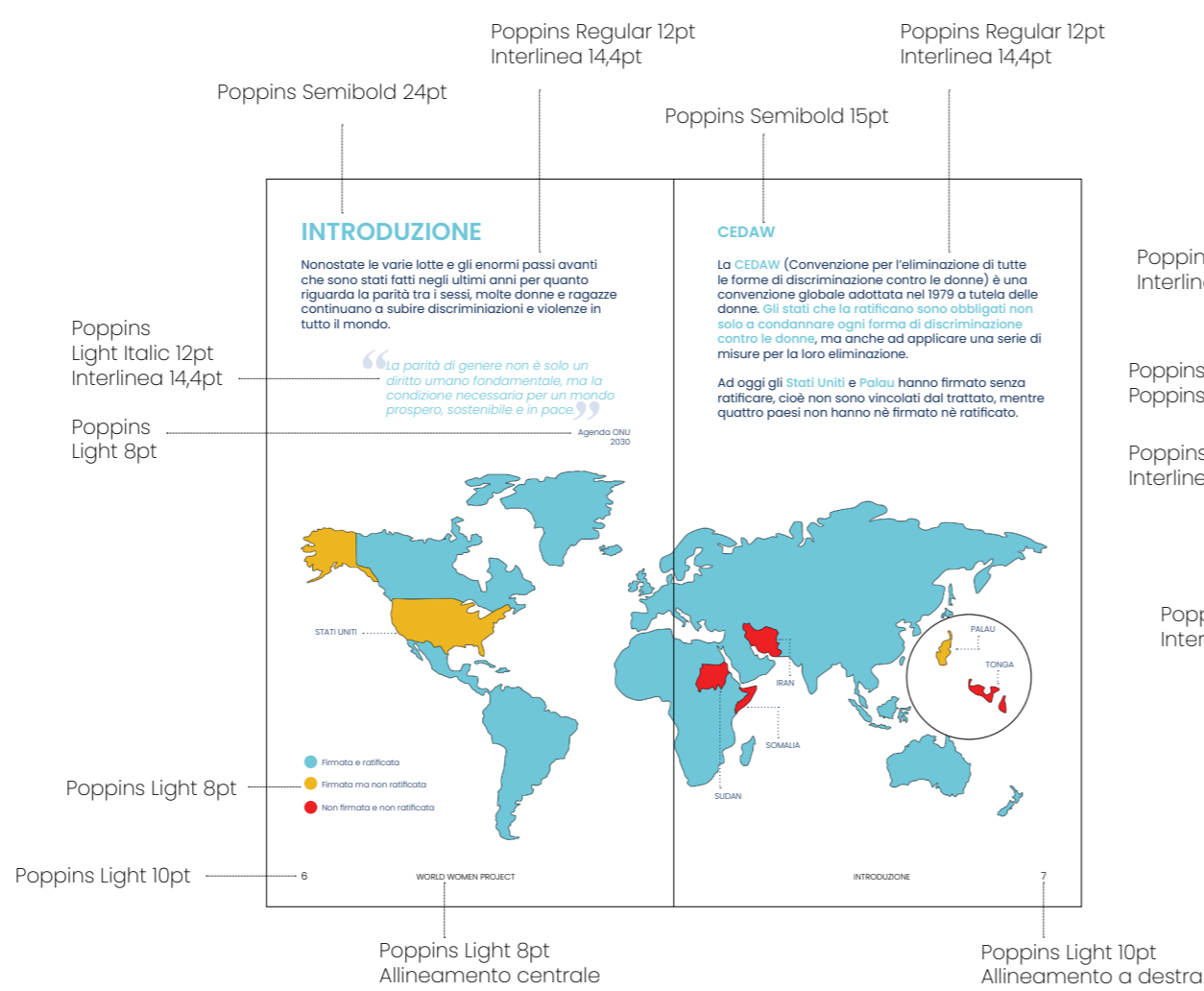

FONT E COLORI

Poppins ExtraLight

ABCDEFGHIJKLMNOPQRSTUVWXYZ  
abcdefghijklmnopqrstuvwxyz  
1234567890

Poppins ExtraLight Italic

ABCDEFGHIJKLMNOPQRSTUVWXYZ  
abcdefghijklmnopqrstuvwxyz  
1234567890

Poppins Light

ABCDEFGHIJKLMNOPQRSTUVWXYZ  
abcdefghijklmnopqrstuvwxyz  
1234567890

Poppins Light Italic

ABCDEFGHIJKLMNOPQRSTUVWXYZ  
abcdefghijklmnopqrstuvwxyz  
1234567890

Poppins Regular

ABCDEFGHIJKLMNOPQRSTUVWXYZ  
abcdefghijklmnopqrstuvwxyz  
1234567890

Poppins Italic

ABCDEFGHIJKLMNOPQRSTUVWXYZ  
abcdefghijklmnopqrstuvwxyz  
1234567890

Poppins Medium

ABCDEFGHIJKLMNOPQRSTUVWXYZ  
abcdefghijklmnopqrstuvwxyz  
1234567890

Poppins Medium Italic

ABCDEFGHIJKLMNOPQRSTUVWXYZ  
abcdefghijklmnopqrstuvwxyz  
1234567890

Poppins SemiBold

ABCDEFGHIJKLMNOPQRSTUVWXYZ  
abcdefghijklmnopqrstuvwxyz  
1234567890

Poppins Bold

ABCDEFGHIJKLMNOPQRSTUVWXYZ  
abcdefghijklmnopqrstuvwxyz  
1234567890

**BLACK C**  
R: 0 G: 0 B: 0  
C: 0 M: 0 Y: 0 K: 100  
#000000

**PANTONE 34-8 C**  
R: 234 G: 91 B: 19  
C: 1 M: 75 Y: 98 K: 0  
#EA5B3

**BIANCO**  
R: 255 G: 255 B: 255  
C: 0 M: 0 Y: 0 K: 0  
#FFFFFF

**PANTONE 17-8 C**  
R: 246 G: 160 B: 0  
C: 0 M: 43 Y: 100 K: 0  
#F6A000

**PANTONE 121-5 C**  
R: 110 G: 198 B: 216  
C: 57 M: 0 Y: 16 K: 0  
#6EC6D8

**PANTONE 20-4 C**  
R: 251 G: 194 B: 122  
C: 0 M: 29 Y: 58 K: 0  
#FBC27A

**PANTONE 121-5 C**  
R: 110 G: 198 B: 216  
C: 57 M: 0 Y: 16 K: 0  
#6EC6D8

**PANTONE 52-7 C**  
R: 232 G: 63 B: 64  
C: 0 M: 86 Y: 71 K: 0  
#E83F40

**PANTONE 104-7 C**  
R: 48 G: 101 B: 178  
C: 85 M: 58 Y: 0 K: 0  
#3065AF

**PANTONE 49-16 C**  
R: 169 G: 19 B: 20  
C: 0 M: 99 Y: 91 K: 33  
#A91314

COPERTINA



PAGINA DOPPIA

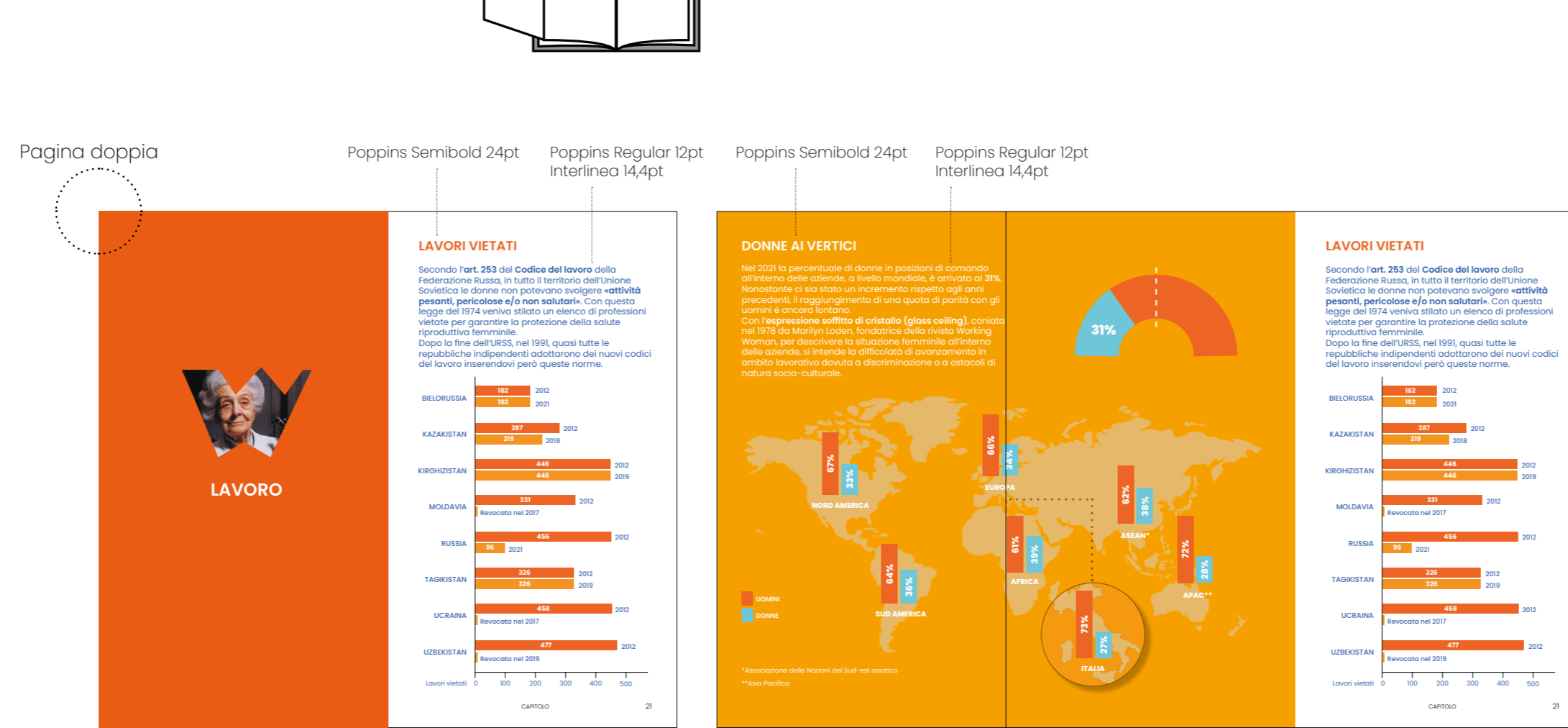

INFOGRAFICHE

Il libro è una raccolta di infografiche relative a tutti i temi trattati dall'associazione. Ogni capitolo è rappresentato da un colore, dal blu al rosso, che varia in base alla "gravità" del tema affrontato.

I dati vengono presentati sotto forma di grafici a barre, grafici a linee, grafici a pila, grafici a torta, grafici con icone, mappe e timeline. Ogni tema presenta dei testi esplicativi e in alcuni casi delle fotografie.

Sono inoltre presenti delle pagine doppie all'inizio di ogni capitolo che presentano sul fronte il nome del capitolo e il logo dell'associazione con all'interno una fotografia.

GRAFICI A TORTA



TIMELINE

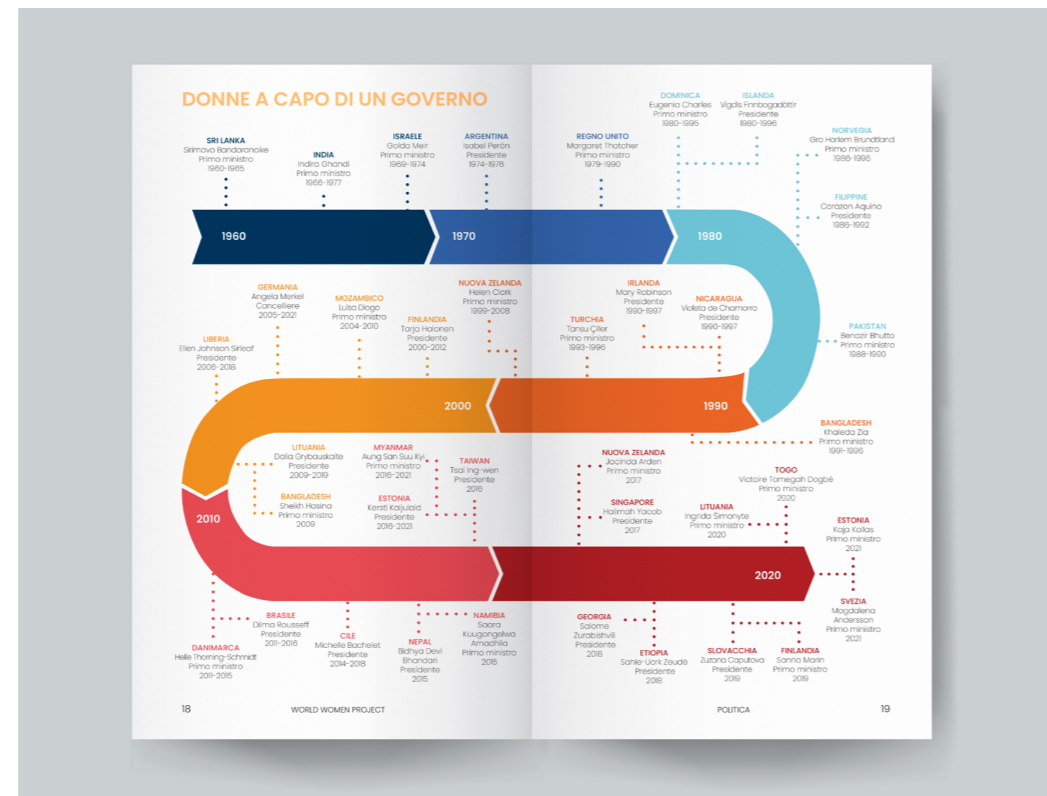

PAGINE DOPPIE

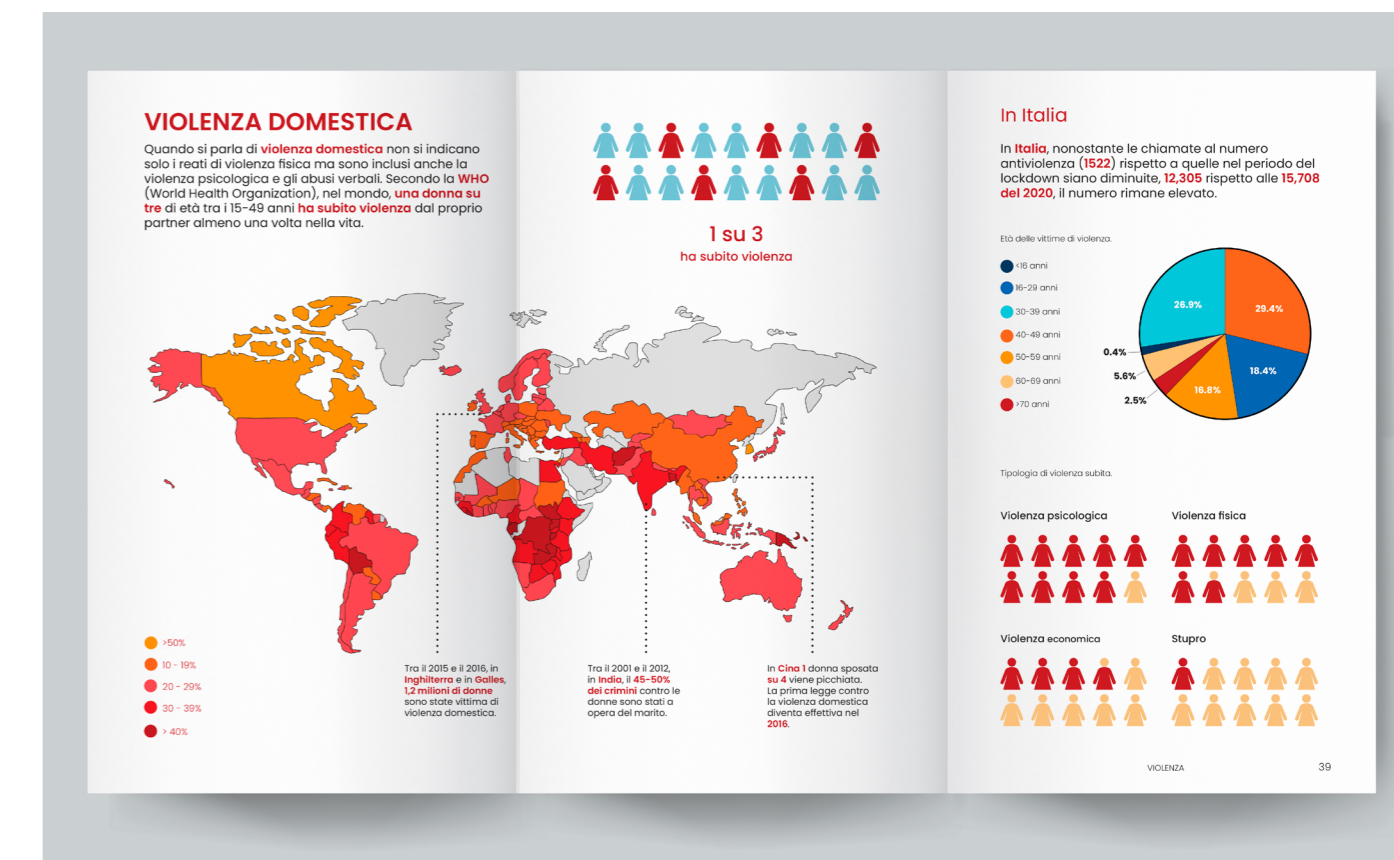
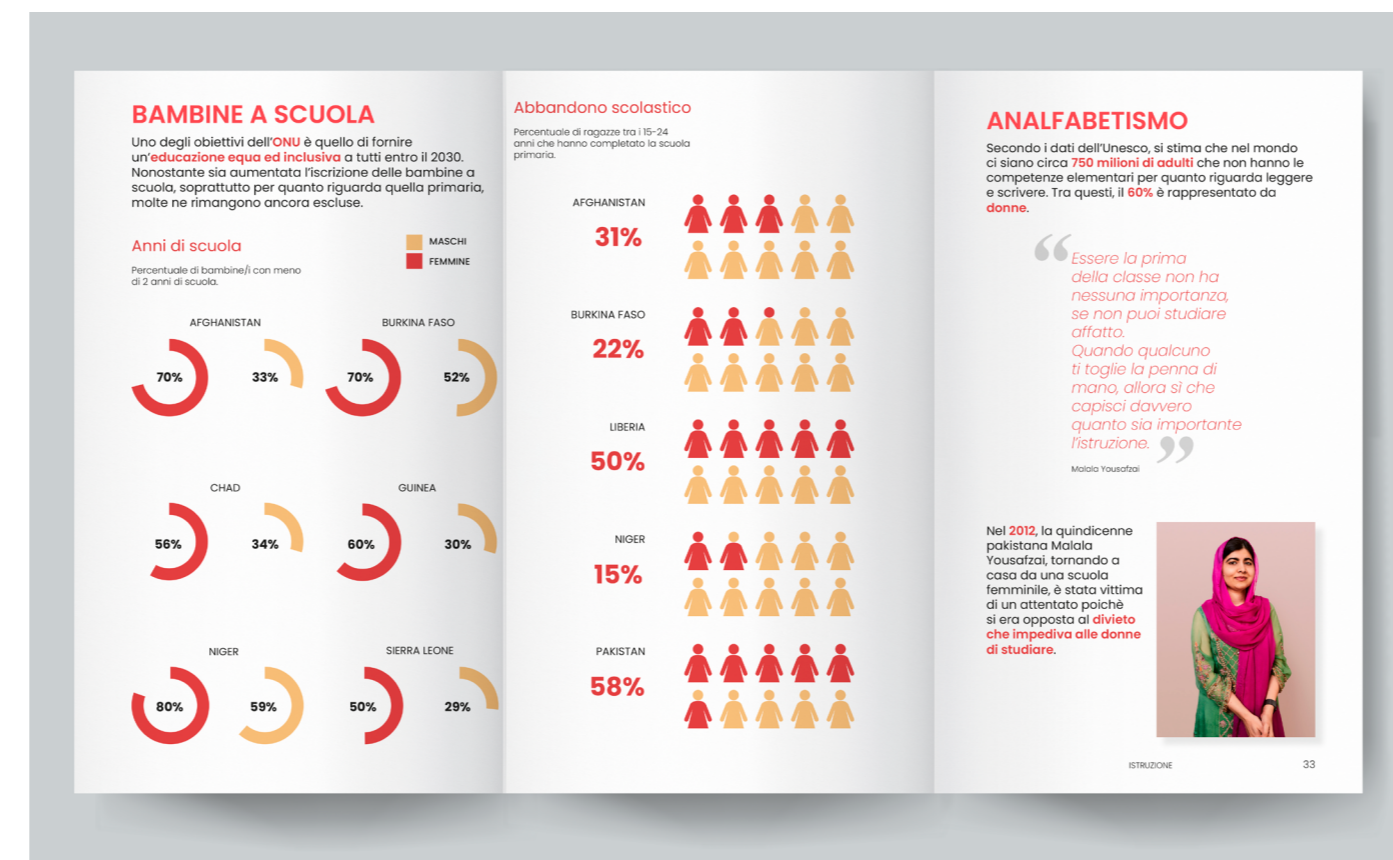
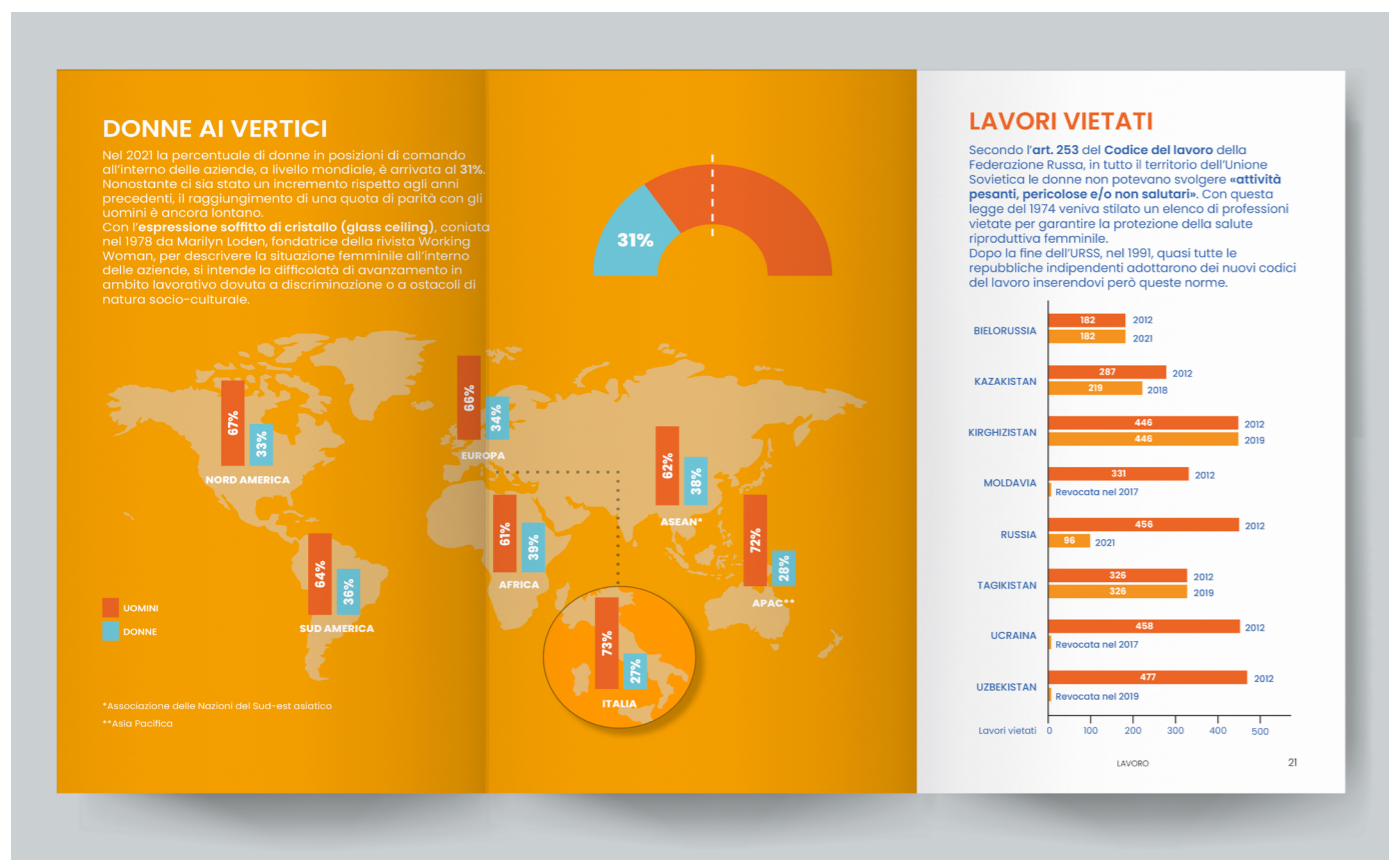
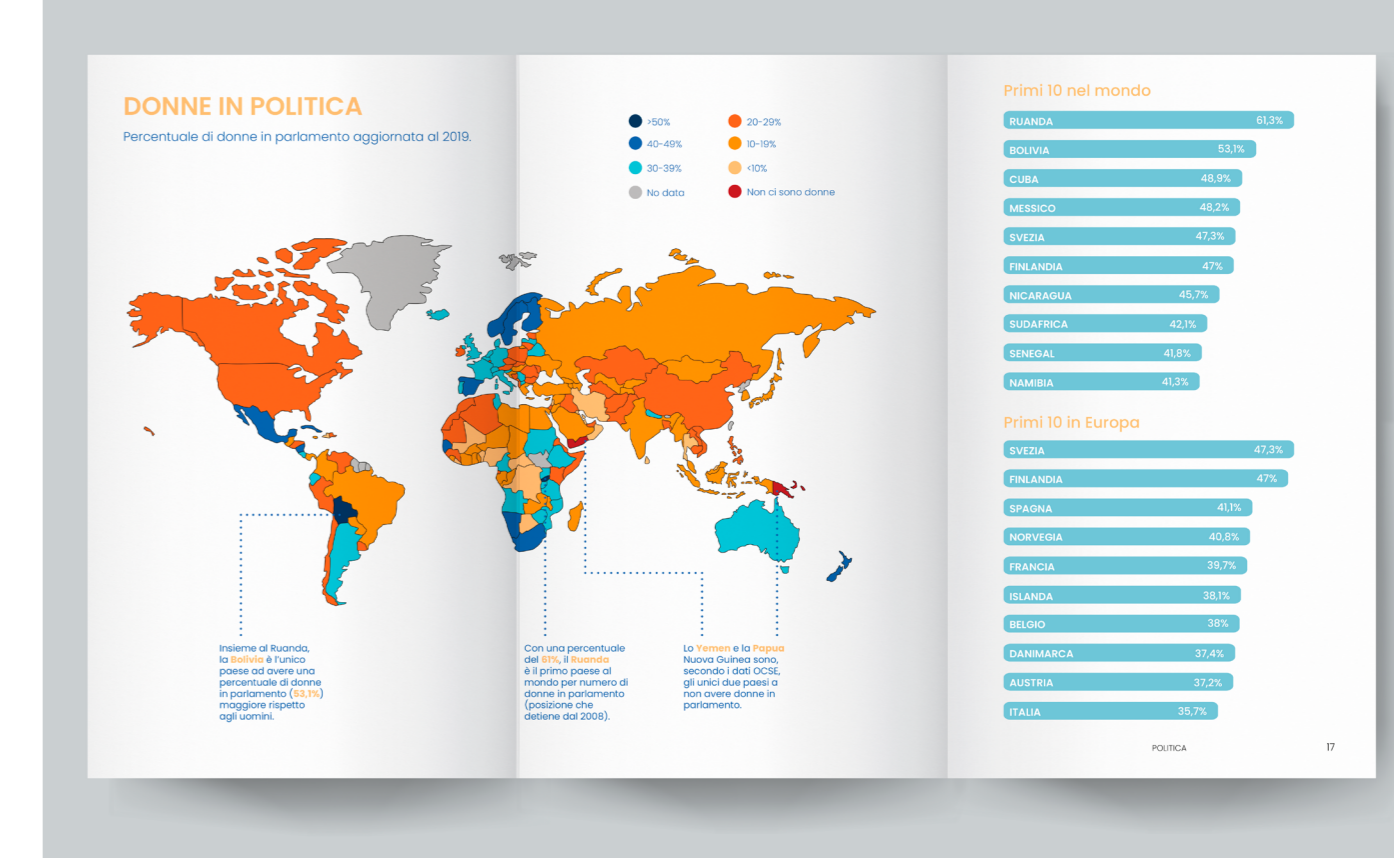
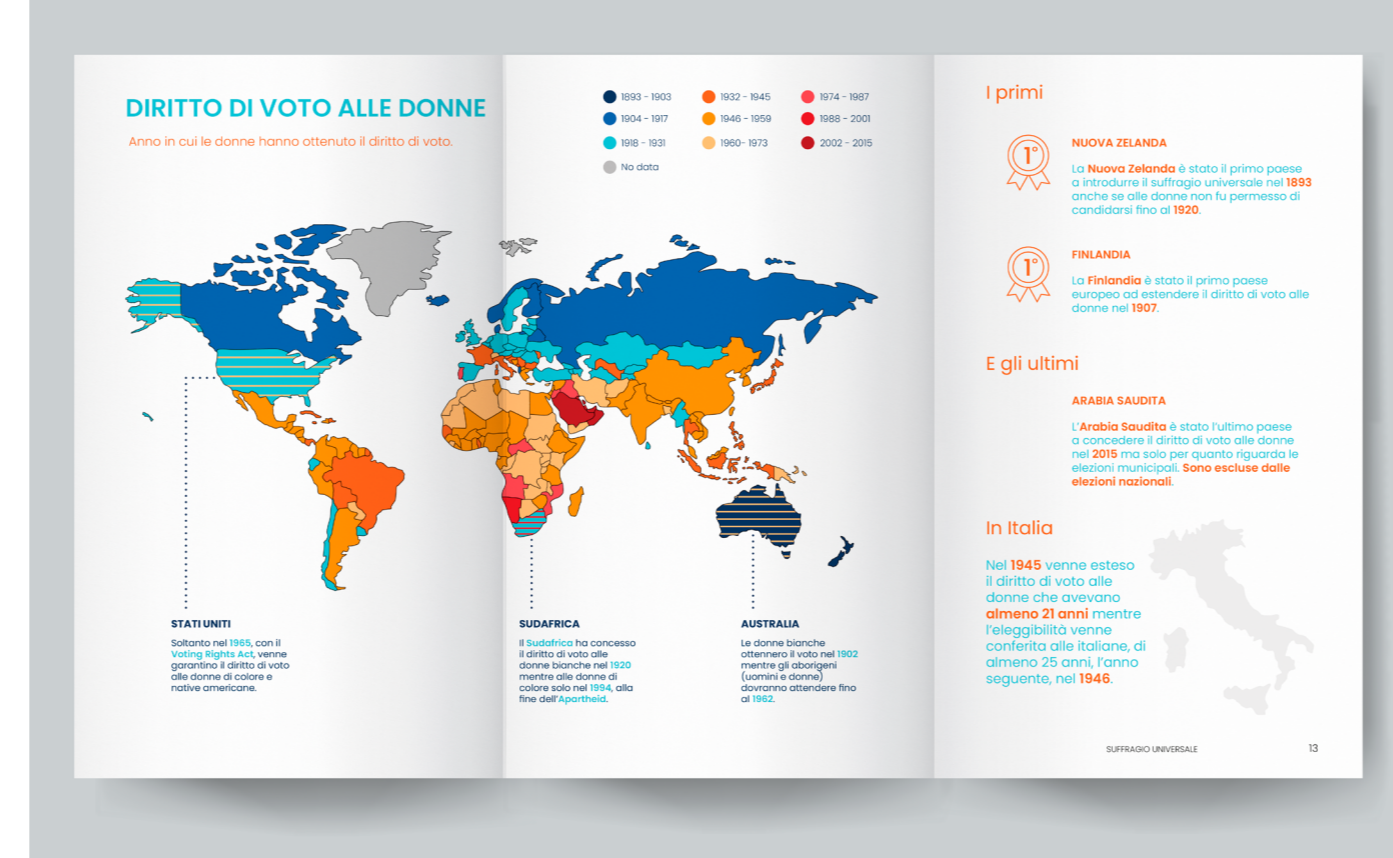
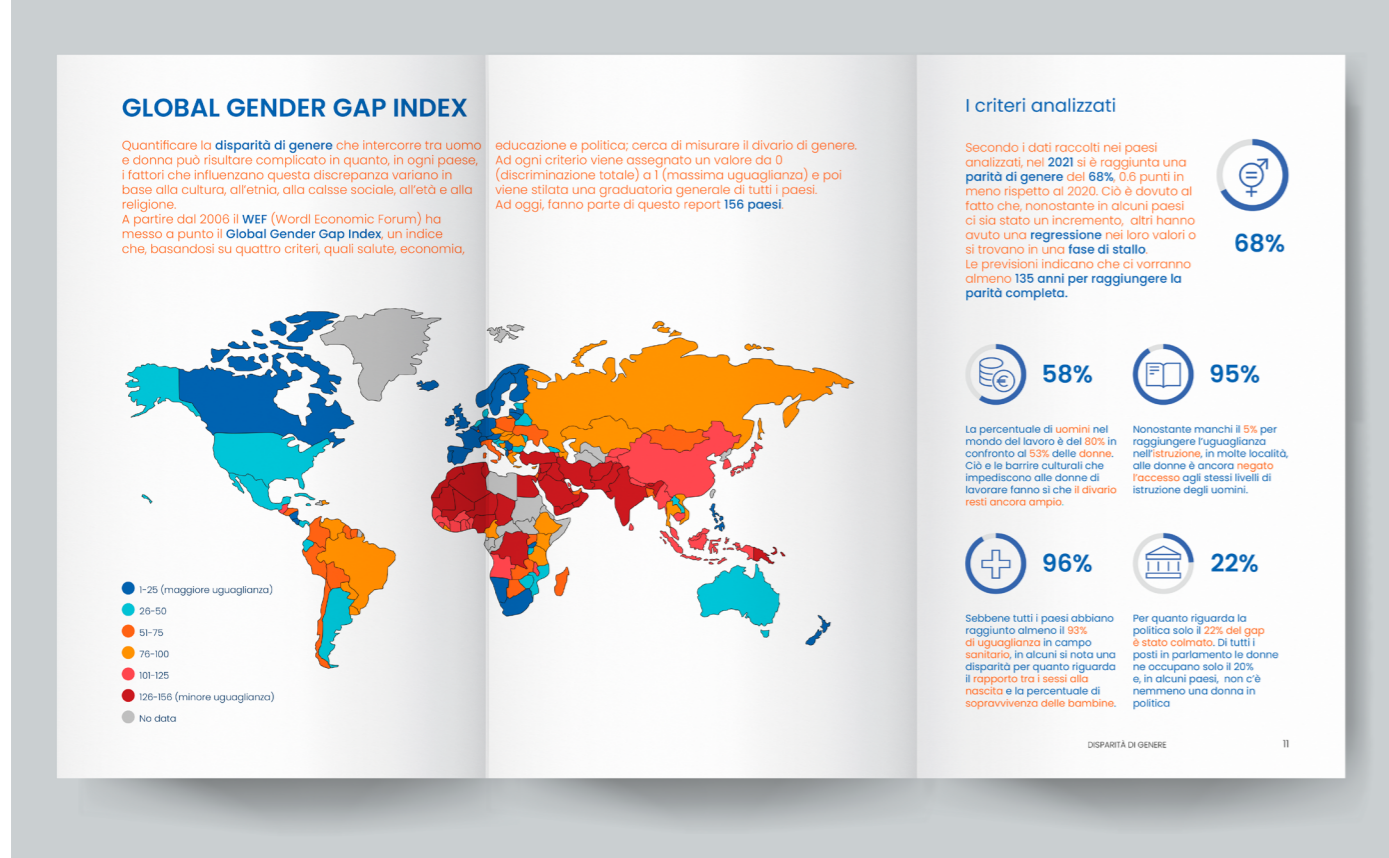

MAPPE

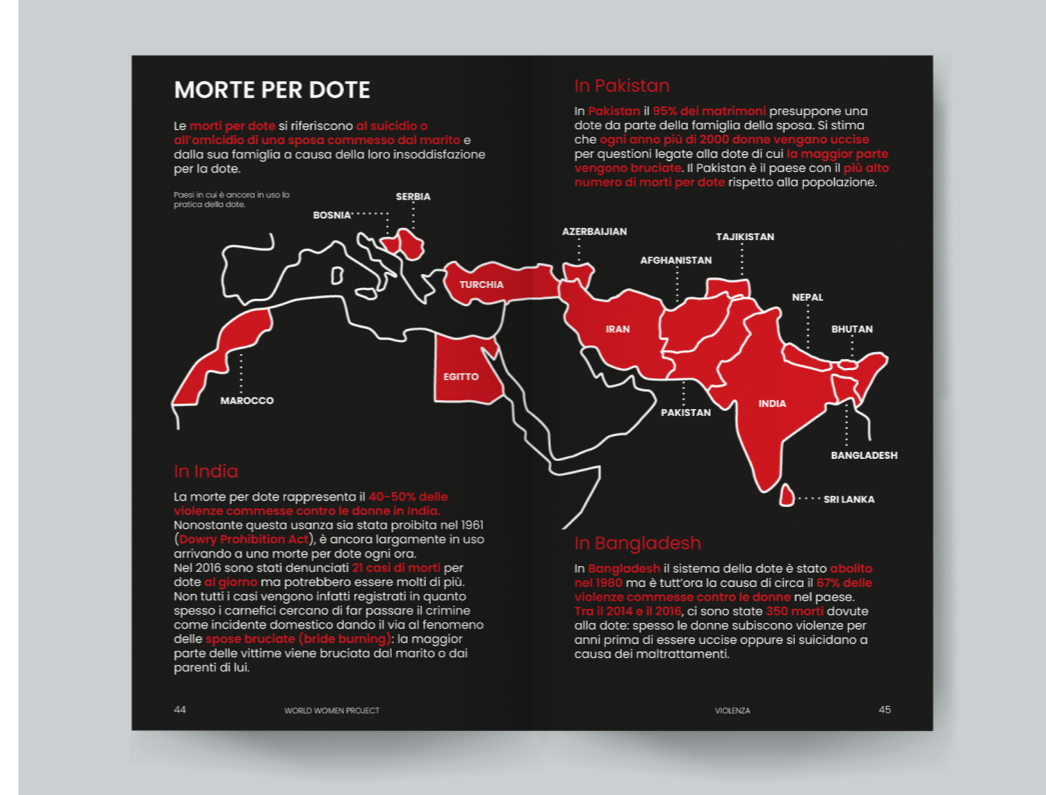

GRAFICI A LINEE



TESTI DESCRITTIVI E FOTOGRAFIE



GRAFICI A PILE



GRAFICI A BARRE



GRAFICI CON ICONE

